

Uživatelský manuál 2N Lift1

2N

Obsah:

- 1. Představení produktu
 - 1.1 Popis produktu
 - 1.2 Komponenty a související produkty
 - 1.3 Změny
 - 1.4 Termíny a piktogramy
- 2. Popis a instalace
 - 2.1 Popis výrobku
 - 2.2 Než začnete s instalací
 - 2.3 Montáž – univerzální provedení
 - 2.4 Montáž – provedení Kompakt
 - 2.5 Instalace – univerzální provedení
 - 2.6 Instalace – provedení Kompakt
 - 2.7 Způsoby připojení
 - 2.8 Voice Alarm Station
- 3. Konfigurace
 - 3.1 Programování 2N® Lift1
 - 3.2 Přehled všech programovacích funkcí
 - 3.3 2N® Lift1 Programátor
 - 3.4 SMS konfigurace
- 4. Funkce a užití
 - 4.1 Popis funkce
 - 4.2 Návod k obsluze pro stálou službu
 - 4.3 Protokoly CPC a P100
- 5. Service Tool
 - 5.1 Instalace a přihlašování
 - 5.2 Seznámení s aplikací
 - 5.3 Použití
- 6. Technické parametry
- 7. Doplnkové informace
 - 7.1 Řešení problémů
 - 7.2 Seznam zkratk
 - 7.3 Směrnice, zákony a nařízení
 - 7.4 Obecné pokyny a upozornění

1. Představení produktu

V této kapitole představíme produkt **2N[®] Lift1**, uvedeme možnosti jeho využití a výhody, které z jeho používání plynou.

Zde je přehled toho, co v kapitole naleznete:

- [1.1 Popis produktu](#)
- [1.2 Komponenty a související produkty](#)
- [1.3 Změny](#)
- [1.4 Termíny a piktogramy](#)

1.1 Popis produktu

Základní vlastnosti

- **2N[®] Lift1** je určen především pro použití ve výtazích – zejména tam, kde je pouze jeden výtah a není třeba interní komunikace mezi kabinou, strojovnou, dnem šachty a střešou kabiny (pro složitější instalace je určen výrobek **2N[®] Lift8**).
- **2N[®] Lift1** je principiálně hlasitý telefon. To znamená, že k oboustranné komunikaci slouží mikrofon a reproduktor vestavěný za panelem (tablem) výtahu.
- **2N[®] Lift1** lze připojit přímo na telefonní linku veřejné telefonní sítě. Z této linky je **2N[®] Lift1** také napájen – neobsahuje **žádnou baterii** a nepotřebuje tedy **žádnou údržbu**. **2N[®] Lift1** lze připojit také na linku jakékoli místní pobočkové ústředny, případně na tzv. GSM bránu (viz Související výrobky).
- Z **2N[®] Lift1** lze uskutečnit hovor pouze na předem naprogramovaná čísla. Nelze ho zneužít k „telefonování na cizí účet“.
- **2N[®] Lift1** lze navíc vybavit různými rozšiřujícími moduly podle potřeby jak při nákupu, tak dodatečně.

Výhody použití

- reprodukuje základní sadu hlášení,
- umožňuje nahrát vlastní hlášení pro identifikaci výtahu o délce až 30 sekund,
- funkce „kontrolní volání“ 1x za 3 dny,
- hlasitosti nastavitelné pomocí parametrů – na dálku,
- indikace funkce – dvě kontrolky podle platných předpisů pro výtahy,
- programování a kontrola funkce po telefonu,
- detekce zavěšení a obsazené linky,
- automatická opakovaná volba až šesti volaných čísel,
- ochrana proti nechtěnému nebo zbytečnému spuštění (CANCEL),
- ovládání hovoru z dispečinku,
- nevyžaduje přídatný zdroj napájení,
- jednoduchá instalace do jakéhokoli tabla,
- zařízení je certifikováno pro připojení k PSTN,
- modul zesilovače,
- modul blokování výtahu,
- modul spínače (lze osadit spínač 1 a 2 ovládaný DTMF),
- možnost připojit výkonné indikační prvky – prosvětlené piktogramy (i se žárovkami).

1.2 Komponenty a související produkty

Základní jednotka – univerzální provedení



Tyto jednotky jsou určeny pro vestavbu za panel výtahu, který je předem připraven pro jejich instalaci, nebo na střechu kabiny výtahu.

Obj. č., název	Popis
919640E, 2N® Lift1 – kabinová hláška	Základní model (plně rozšiřitelný) Verze s integrovaným reproduktorem, mikrofonom a LED Základní vlastnosti <ul style="list-style-type: none"> • Umožňuje aut. volbu až šesti čísel • Reprodukují se hlášení nahraná ve výrobě • Možnost nahrát vlastní hlášení pro identifikaci výtahu

<p>919640XE, 2N® Lift1 – kabinová hláska, kabelová verze</p>	<ul style="list-style-type: none"> • Verze s reproduktorem, mikrofonem a LED připojenými na kabelech • Základní vlastnosti jako 919640E
<p>919618E, 2N® Lift1 – kabinová hláska, zápusťná verze bez tlačítka</p>	<ul style="list-style-type: none"> • Verze s krycím panelem z nerezů • Beztlačítková verze • Základní vlastnosti jako 919640E
<p>919618BE, 2N® Lift1 – kabinová hláska, zápusťná verze s tlačítkem</p>	<ul style="list-style-type: none"> • Verze s krycím panelem z nerezů • Verze s tlačítkem • Základní vlastnosti jako 919640E
<p>919630E, 2N® Lift1 – kabinová hláska</p>	<ul style="list-style-type: none"> • Verze s kovovým krytem • Určeno pro montáž na střechu kabiny výtahu • Základní vlastnosti jako 919640E
<p>919631E, 2N® Lift1 – kabinová hláska + Voice ALARM Station</p>	<ul style="list-style-type: none"> • Verze s kovovým krytem + Voice ALARM Station • Určeno pro montáž na střechu kabiny výtahu • Základní vlastnosti jako 919640E

Rozšiřující moduly a komponenty pro základní jednotky 919640, 919640X a 919618E



**Amplifer
913650E**



**Blocking module
913649E**



**Switch module
913648E**





**Induction
loop
919621E**

Obj. č., název	Popis
<p>913648E, 2N® Lift1 – modul spínače</p>	<ul style="list-style-type: none"> • Univerzální spínač – ovládaný na dálku pomocí DTMF (během spojení). Lze osadit pouze jedním modulem spínače.
<p>913649E, 2N® Lift1 – modul blokování</p>	<ul style="list-style-type: none"> • Speciální spínač, který umožňuje blokovat výtah při poruše telefonní linky. Lze osadit pouze jedním modulem blokování.

<p>913650E, 2N® Lift1 – modul zesilovače</p>	<ul style="list-style-type: none">• Zesilovač reprodukce s nastavením zesílení. Vhodný pro hlučné prostředí, autovýtahy apod.
--	---

Základní jednotka – provedení kompaktní

Obj. č., název	Popis
<p>919645E, 2N® Lift1 Compact, verze s tlačítkem</p> 	<ul style="list-style-type: none"> • Základní model s kovovým krytem • Umožňuje automatickou volbu až šesti čísel • Reprodukuje se hlášení nahraná ve výrobě • Možnost nahrát vlastní hlášení pro identifikaci výtahu • Verze s tlačítkem
<p>919645WBE, 2N® Lift1 Compact, beztlačítková verze</p> 	<ul style="list-style-type: none"> • Vlastnosti stejné jako 919645E • Beztlačítková verze

Programátor



Obj. č., název	Popis
<p>919680E, 2N[®] Lift1 programátor</p> 	<ul style="list-style-type: none"> • Slouží pro propojení Lift1 se Service Tool přes USB

Rozšiřující moduly – externí

Obj. č., název	Popis
<p>913654ESET, Hláska – Strojovna</p> 	<ul style="list-style-type: none"> • Rozšiřující set pro strojovnu výtahu • Zajišťuje komunikaci do kabiny výtahu a také případnou konfiguraci komunikátoru.

Obj. č., název	Popis
----------------	-------

<p>913660E, 2N[®] Voice Alarm Station – Audio Unit</p> 	<ul style="list-style-type: none"> • Hláska pro připojení na střechu kabiny nebo pod kabinu
<p>913661E, 2N[®] Voice Alarm Station – Switch</p> 	<ul style="list-style-type: none"> • Switch pro propojení hlásek s 2N[®] Lift1
<p>913663E, 2N[®] Voice Alarm Station – Switch for 2N[®] Lift1 Compact</p> 	<ul style="list-style-type: none"> • Switch pro propojení hlásek s 2N[®] Lift1 Compact

<p>9136682E, 2N[®] Voice Alarm Station 2m cable for Lift1 Compact</p>	<ul style="list-style-type: none"> • 2m kabel pro propojení 2N[®] Lift1 Compact a 2N[®] Voice Alarm Station – Audio Unit
<p>913661ESET, 2N[®] Voice Alarm Station SET</p> 	<ul style="list-style-type: none"> • 2 hlásky + switch pro propojení hlásek s 2N[®] Lift1
<p>9136611ESET, 2N[®] Voice Alarm Station SET</p> 	<ul style="list-style-type: none"> • 1 hláska + switch pro propojení hlásek s 2N[®] Lift1

Obj. č., název	Popis
----------------	-------

<p>919621E, Indukční smyčka</p> 	<ul style="list-style-type: none"> • Zajišťuje sluchově postiženým osobám komunikaci z výtahu. • 4m anténa zajišťující pokrytí kabiny dostatečným signálem je součástí balení.
--	--

Obj. č., název	Popis
<p>913646, modul blokování výtahu, externí</p> 	<ul style="list-style-type: none"> • Blokuje funkci výtahu při poruše telefonní linky • Modul lze použít k 2N® Lift1 např. tam, kde je třeba ušetřit vodiče ve vlečném kabelu. Modul se umístí přímo do strojovny, kudy telefonní linka prochází.

Související produkty 2N

	<p>obj. č. 5023001E, US, AU</p>	<ul style="list-style-type: none"> • 2N® EasyGate IP Lift, LTE, VoIP, FXS port, Aku+, 100–240 V/1 A AU plug • IP brána pro přenos hlasu s rozhraním FXS
---	--	--

<p>obj. č. 5023011E, US, AU</p>	<ul style="list-style-type: none"> • 2N[®] EasyGate IP LTE, VoIP, FXS port, Aku+, 100–240 V/1 A AU plug • IP brána pro přenos hlasu s rozhraním FXS
<p>obj. č. 5023101E, US, AU</p>	<ul style="list-style-type: none"> • 2N[®] EasyGate IP Lift, LTE, VoIP, FXS port, modem, Aku+, 100–240 V/1 A EU plug • IP brána pro přenos hlasu s rozhraním FXS
<p>obj. č. 5023111E, US, AU</p>	<ul style="list-style-type: none"> • 2N[®] EasyGate IP LTE, VoIP, FXS port, modem, Aku+, 100–240 V/1 A EU plug • IP brána pro přenos hlasu s rozhraním FXS

918xxx 2N® Lift8 systém

- možnost připojit až 8 výtahů,
- hlásky pro kabinu, šachtu, strojovnu,
- vestavěný záložní akumulátor,
- snadné ovládání i nastavení – hlasový automat,
- funkce „kontrolní volání“,
- možnost blokování výtahu při poruše spojení,
- interní komunikace – „trifonie“,
- nastavení po telefonu nebo pomocí PC (přes USB, nebo internet),
- USB rozhraní,
- možnost nahrát vlastní hlášení,
- možnost lokálního dispečinku (InterKom),
- funkce Fireman.

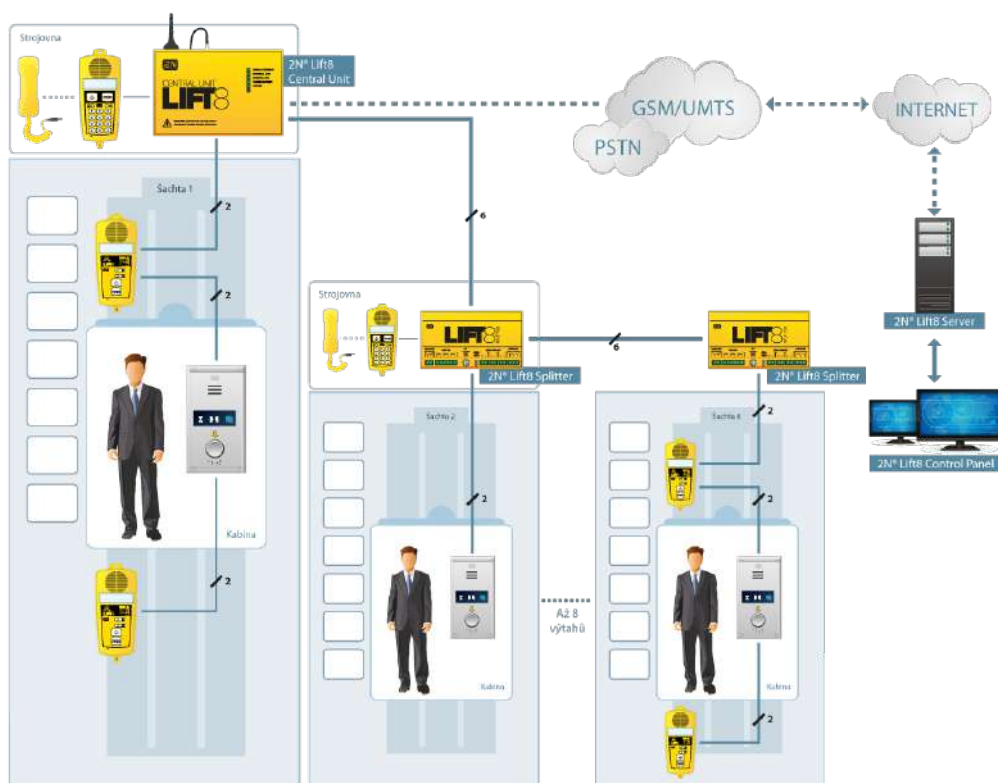

5013331E – GSM brána 2N[®] EasyGate PRO včetně baterií pro zálohu napájení pro 2N[®] Lift1

- Náhrada pevné telefonní linky
- Jednoduchá instalace, bez potřeby konfigurace



501399 2N[®] EnergyBank Záložní zdroj pro 2N[®] EasyGate (501303, 501313)

- Záložní zdroj pro napájení při výpadku
- Jednoduchá instalace



Spolupracující aplikace 2N

918700E 2N® Lift8 Control panel

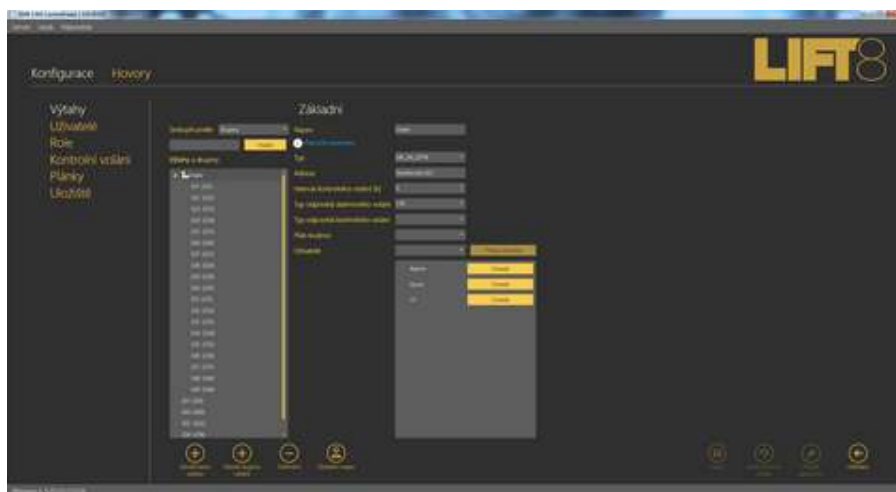

2N® Lift8 Control panel

Aplikace 2N® Control panel je určena pro správu uživatelů, výtahů a oprávnění.

918700E 2N® Lift8 Communicator

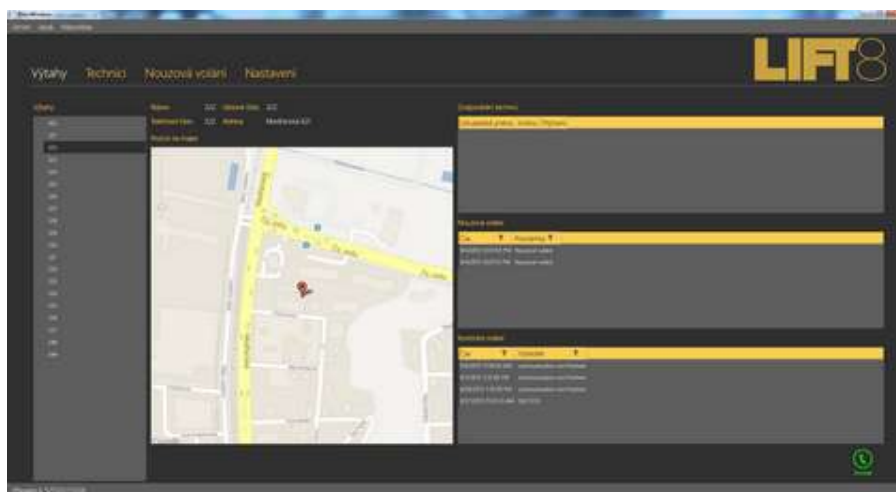

2N® Lift8 Communicator

Aplikace 2N® Lift8 Communicator je určena pro příjem nouzových volání dispečerem.

918700E 2N® Lift8 Server

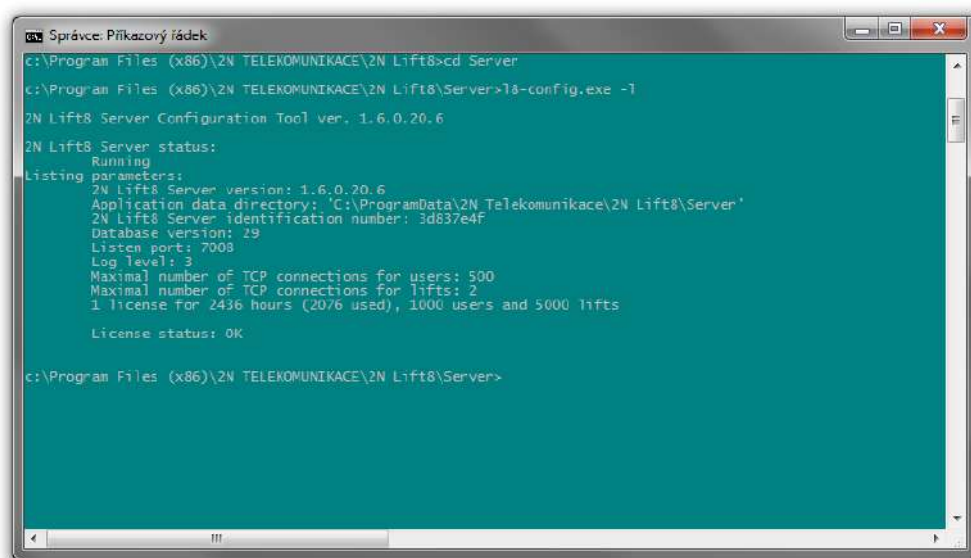

```

c:\Program Files (x86)\2N TELEKOMUNIKACE\2N Lift8>cd Server
c:\Program Files (x86)\2N TELEKOMUNIKACE\2N Lift8\Server>2N-config.exe -l
2N Lift8 Server Configuration Tool ver. 1.6.0.20.6
2N Lift8 Server status:
Running
Listing parameters:
2N Lift8 Server version: 1.6.0.20.6
Application data directory: 'C:\ProgramData\2N Telekomunikace\2N Lift8\Server'
2N Lift8 Server identification number: 3d837e4f
Database version: 29
Listen port: 7008
Log level: 3
Maximal number of TCP connections for users: 500
Maximal number of TCP connections for lifts: 2
1 license for 2436 hours (2076 used), 1000 users and 5000 lifts
License status: OK

c:\Program Files (x86)\2N TELEKOMUNIKACE\2N Lift8\Server>

```

2N® Lift8 Server

Aplikace **2N® Lift8 Server** zpracovává kontrolní volání a zprostředkovává komunikaci mezi centrálními jednotkami a PC aplikacemi.

1.3 Změny

Výrobce si vyhrazuje právo na takové úpravy výrobku oproti předložené dokumentaci, které povedou ke zlepšení vlastností výrobku.

⚠ Varování

- Verze 2.1.0 není zpětně kompatibilní s nižšími verzemi 2.0.x , které podporují pouze 9 uživatelských profilů.
- Verze 2.2.0 a vyšší nejsou zpětně kompatibilní s verzemi 2.1.0 a nižší, které podporují 16místné telefonní číslo.

Verze manuálu	Verze FW	Popis změn
1.0		<ul style="list-style-type: none"> • první verze výrobku a manuálu • funkční náhrada řady 91364X (2N Single Talk)

	1.4.0	<ul style="list-style-type: none"> • nová hodnota 0 = nekončený hovor (parametr 912)
	1.6.2	<ul style="list-style-type: none"> • zjištění času do dalšího KV (parametr 810) • možnost nastavit délku DTMF (parametr 903) • počet vyzvánění pro KV (parametr 955)
1.6.4	1.6.4	<ul style="list-style-type: none"> • režim vyproštění (parametry 966–968)
1.7.0	1.7.0	<ul style="list-style-type: none"> • úprava v režimu vyproštění (parametr 967 změněn, 968 změna funkce) • hlášení o slabých nebo chybných bateriích EG (parametr 968) • test tlačítka ALARM (parametr 969)
1.7.0	1.7.0.7.3	<ul style="list-style-type: none"> • nový parametr 963
1.7.1	1.7.1	<ul style="list-style-type: none"> • provozní volání
2.0.0	2.0.0.0.7	<ul style="list-style-type: none"> • Nový HW (univerzální provedení i kompakt) • nové protokoly CPC antenna/KONE, P100 2N Ext • změna funkce tlačítka 2 (krátký, dlouhý stisk) • nový parametr 811 (manuální vyvolání kontrolního volání) • nový parametr 920 (mód alarmového tlačítka) • nový parametr 970 (externí brána) • nový parametr 987 (signalizace LED dle normy EN81-28) • přečíslování parametrů (971, 975, 976, 977 → 871, 875, 876, 877)

2.0.1	2.0.6.0.13	<ul style="list-style-type: none"> • nový parametr 890 (reset) • nový parametr 921 (signalizace stisku alarmového tlačítka) • nový parametr 925 (mód tlačítka 2) • změna funkce tlačítka 2 • změna defaultní hodnoty u parametru 962 na 3000 ms (min. doba stisku tlačítka Alarm)
2.0.2	2.0.9.0.17	<ul style="list-style-type: none"> • podporované nové CFG SMS s 2N EasyGate (služby – 811, 890, 996, 997, 998) • nový parametr 900 (vložení speciálních znaků do provolby) • přečtení sériového čísla v hovoru pomocí DTMF 9
2.1.0	2.1.0.0.1	<ul style="list-style-type: none"> • rozšíření uživatelských profilů na 1–19
2.2.0	2.2.0.0.1	<ul style="list-style-type: none"> • podpora 31místného telefonního čísla

⚠ Upozornění

- Výrobce průběžně reaguje na požadavky zákazníků zdokonalováním programového vybavení. Aktuální firmware pro řídicí procesor VÝROBKU a uživatelský manuál jsou k dispozici na internetových stránkách www.2n.com.
- Podrobný popis aktualizace řídicího programu **2N Lift1** (upgrade firmware) je popsán v kapitole Service Tool.

1.4 Termíny a piktogramy

Piktogramy

V manuálu jsou použity následující symboly a piktogramy:

⚠ Nebezpečí úrazu

- **Vždy dodržujte** tyto pokyny, abyste se vyhnuli nebezpečí úrazu.

⚠ Varování

- **Vždy dodržujte** tyto pokyny, abyste se vyvarovali poškození zařízení.

⚠ Upozornění

- **Důležité upozornění.** Nedodržení pokynů může vést k nesprávné funkci zařízení.

✓ Tip

- **Užitečné informace** pro snazší a rychlejší používání nebo nastavení.

i Poznámka

- Postupy a rady pro efektivní využití vlastností zařízení.

2. Popis a instalace

V této kapitole popisujeme produkt **2N® Lift1** a jeho instalaci

Zde je přehled toho, co v kapitole naleznete:

- [2.1 Popis výrobku](#)
- [2.2 Než začnete s instalací](#)
- [2.3 Montáž – univerzální provedení](#)
- [2.4 Montáž – provedení Kompakt](#)
- [2.5 Instalace – univerzální provedení](#)
- [2.6 Instalace – provedení Kompakt](#)
- [2.7 Způsoby připojení](#)
- [2.8 Voice Alarm Station](#)

2.1 Popis výrobku

2N® Lift1 je principiálně hlasitý telefon. Je vybaven mikrofonom, reproduktorem, dále obsahuje svorky pro připojení telefonní linky, tlačítka ALARM, prosvětlené piktogramy (stavy zařízení dle normy) a vstup CANCEL (nepovinný signál otevření dveří kabiny).

2N® Lift1 je dodáván ve dvou různých designech. Univerzální provedení je určeno pro montáž za panel výtahu, který je připraven pro montáž (obsahuje otvory podle výkresu, viz Montáž). Provedení Kompakt je vybaveno vlastním kovovým krytem a je určeno pro rychlou instalaci bez jakékoli přípravy.

Obsluha

Aktivace tlačítkem ALARM. Ihned se rozsvítí piktogram "Čekejte", po navázání komunikace se rozsvítí piktogram "Spojení navázáno".

Univerzální provedení

Deska s elektronikou je uložena mezi montážní panel a kryt potištěný instrukcemi (viz obr.). Celkové rozměry jsou (Š) 65 x (V) 130 x (H) 24 mm. Reproduktor a mikrofon je připevněn na panelu. Na levé straně jsou základní svorky (nasouvací). Na pravé straně jsou osazeny přídatné moduly (blokování výtahu, spínače).

Pro připojení indukční cívky (pro nedoslýchavé) a indikačních LED jsou určeny malé konektory v dolní části. K tomuto výrobku se běžně připojují prosvětlené piktogramy (lze i žárovkové). Piktogramy, stejně jako tlačítko ALARM, nejsou součástí dodávky (jedná se o designové prvky výtahu).

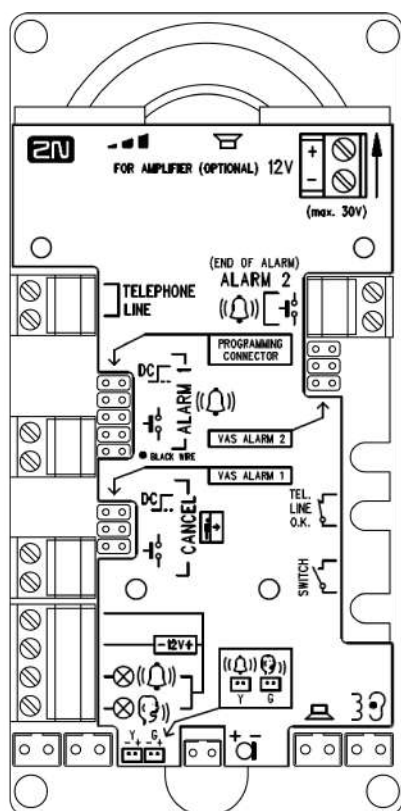

Provedení Kompakt

2N® Lift1 Kompakt je robustní hláska v kovovém pouzdře. V základním provedení je vybavena tlačítkem ALARM předepsané velikosti. U verze bez tlačítka připojuje zákazník externí tlačítko dle svých potřeb. Hláska je vybavena prosvětlenými piktogramy pro signalizaci stavu spojení a indukční smyčkou pro nedoslýchavé osoby. Je určena pro montáž na povrch stěny výtahu, nevyžaduje přesné výřezy ve stěně. Ve standardním provedení v sobě slučuje všechny požadované funkce výtahového komunikátoru. Pro spojení s dohledovým centrem je použita veřejná telefonní linka nebo její vhodná náhrada (linka pobočkové ústředny, GSM brána). Aktivace spojení se provádí tlačítkem ALARM. Ihned se rozsvítí piktogram "Čekejte", po navázání komunikace se rozsvítí piktogram "Spojení navázáno". Umožňuje automatickou volbu až šesti naprogramovaných čísel. Komunikace je provázena hlášenými nahranými ve výrobě, hláska umožňuje nahrát i vlastní hlášení pro identifikaci výtahu.

⚠ Upozornění

- Provedení Kompakt neobsahuje modul pro zablokování funkčnosti výtahu při poruše telefonní linky. Tento modul lze připojit na telefonní linku paralelně, například přímo ve strojovně výtahu.

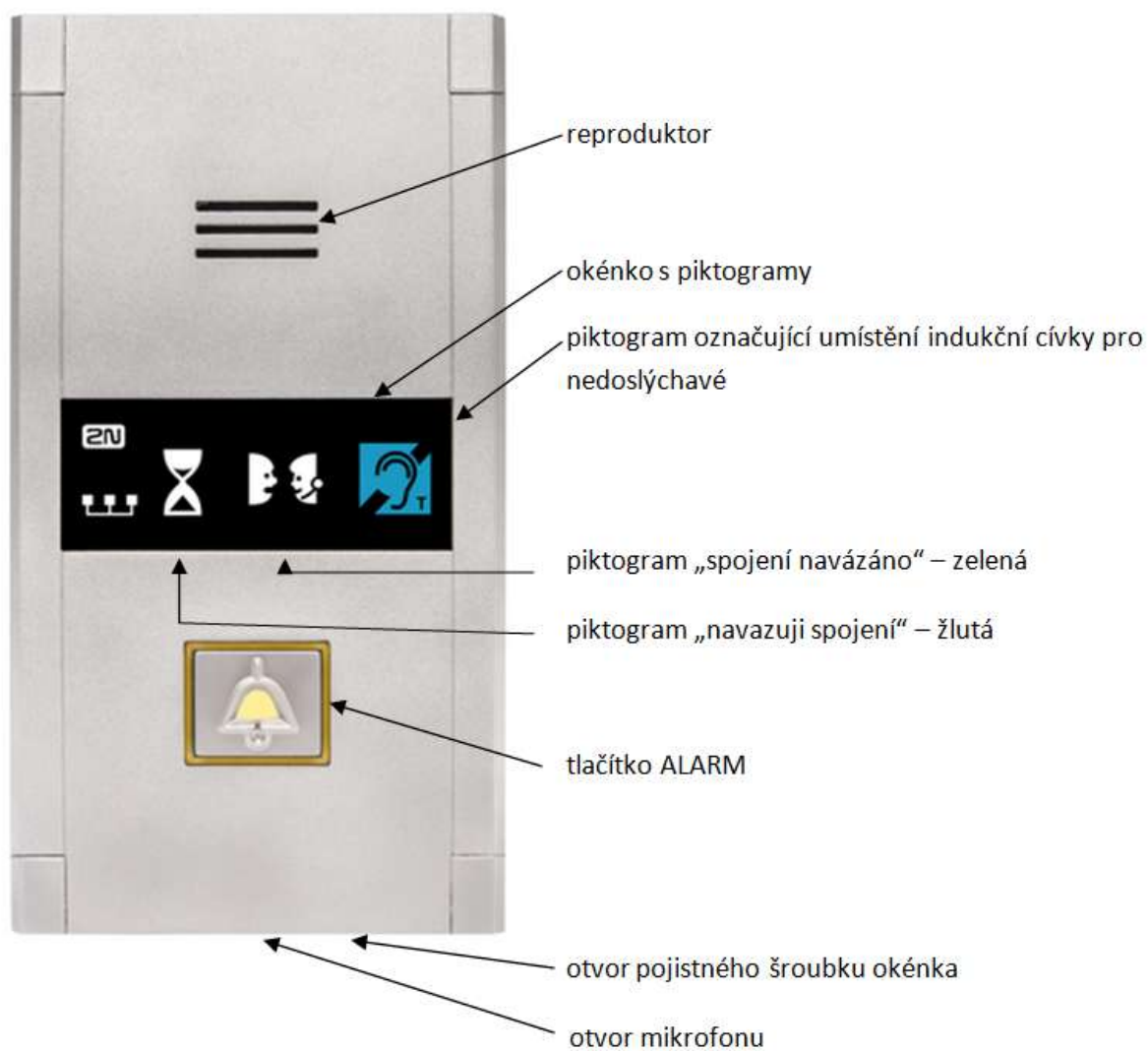

2.2 Než začnete s instalací

Kontrola úplnosti výrobku – univerzální provedení

Před začátkem instalace si zkontrolujte, zda je balení výrobku kompletní. Obsahuje:

- základní desku;
- čtyři svorky (linka, ALARM, CANCEL, piktogramy), které jsou nasunuty na levé straně;
- reproduktor a mikrofon (u zákaznických provedení může být druhý mikrofon na kabelu);
- zkrácený manuál (tištěný) a záruční list;
- Service Tool je možné stáhnout na stránkách www.2n.cz.

Kontrola úplnosti výrobku – provedení Kompakt

Před začátkem instalace si zkontrolujte, zda je balení výrobku kompletní. Obsahuje:

- 1 hlásku Kompakt včetně těchto částí (sestaveno):
 - 1 dlouhý šestihranný klíč 2 mm s kulovou hlavou
 - okénko s potiskem
 - 3 svorky nasunuté do konektoru na zadní straně
- 4x šroub M4 x 8
- 4x "červ" M4 x 30
- 4x matice M4
- 4x podložka vějířová

Podmínky instalace 2N[®] Lift1

- **2N[®] Lift1** není určen pro venkovní prostředí.
- Výrobek je připojený na telefonní linku, na níž se může vyskytnout životu nebezpečné napětí. Je proto nutné dodržet bezpečnostní pokyny – viz Elektrická instalace.
- Není přípustné zapojovat **2N[®] Lift1** na jednu linku paralelně s jiným koncovým zařízením.
- Pokud je nutné krytí proti mechanickému poškození, vodě, prachu a dalším nepříznivým vlivům, musí být zajištěno instalující firmou.
- Plocha pro montáž komunikátoru musí být rovinná, podrobnosti viz kapitola 2.3, 2.4 - Montáž.

✓ Tip

- Ověřte si přenosným telefonem, zda je telefonní linka funkční.
- Znáte telefonní použité číslo linky? Ověřte si, že se na ni lze skutečně dovolat.
- Při připojení na linku PBX si ověřte další důležité podmínky, uvedené v kapitole "Způsoby připojení **2N® Lift1**".

Univerzální provedení

- Zkontrolujte si, že panel výtahu je připraven pro montáž **2N® Lift1**.

2.3 Montáž – univerzální provedení

Bezpečnostní upozornění

⚠ Nebezpečí úrazu

- Přívod telefonní linky, mikrofon, reproduktor, indikační LED diody, tlačítko ALARM a kontakt CANCEL, kabely k nim a deska elektroniky představují část výrobku, která je spojena s telefonní linkou a instalace výrobku musí být provedena tak, aby se uživatel nemohl dotknout těchto částí, a aby byl chráněn proti úrazu elektrickým proudem, a to izolační vzdáleností min. 1,5 mm nebo izolací o průřazném napětí min. 1500 V!

⚠ Upozornění

- Umístění, vzhled a označení obslužných prvků komunikátoru (např. tlačítka ALARM) musí být v souladu s platnými normami pro výtahy.

Umístění 2N® Lift1

2N® Lift1 lze namontovat do jakékoli polohy podle potřeby. Optimální umístění je přibližně ve výšce úst dospělého člověka. **2N® Lift1** je určeno k montáži do míst, kde je vyloučen dotyk obsluhy (viz Bezpečnostní upozornění).

⚠ Upozornění

- Montáž elektroniky bez montážního panelu se nedoporučuje, v takovém případě výrobce nemůže zaručit bezpečnost – panel slouží jako elektrická izolace.

Montáž panelu s elektronikou 2N® Lift1

K montáži panelu na tablo výtahu jsou zapotřebí (z vnitřní strany) 4 nabodované šrouby M4 v rozteči 57 x 122 mm a dostatečně perforovaná plocha pro reproduktor (může být i větší než na obr. ale **nesmí v žádném případě přesahovat rozměry panelu**, vznikl by akustický zkrat), díra pro mikrofon a případně díry pro 2 LED diody.

Montážní výkres pro provedení s reproduktorem o průměru 50 mm

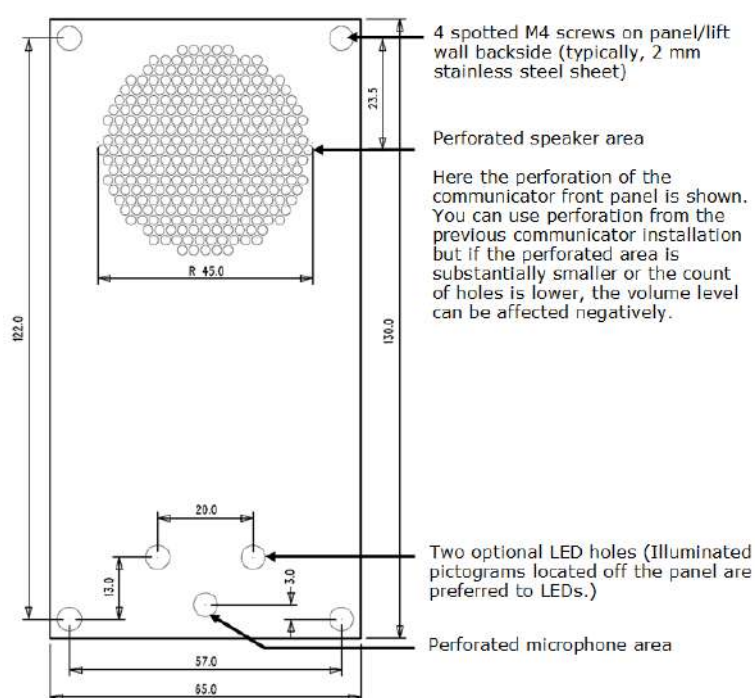

Při montáži jinak než na předepsané šrouby je třeba zajistit izolační vzdálenost mezi elektronikou a nestandardními upevňovacími prvky min. 2 mm. Montážní panel musí být upevněn tak kvalitně, aby při funkci výrobku nerezonoval. Mezi tablem a panelem **2N® Lift1** nesmí být mezera, nebo musí být utěsněná tak, aby nedocházelo k akustickému zkratu reproduktoru a k akustické vazbě mezi reproduktorem a mikrofonem (viz dále).

⚠ Upozornění

- Je třeba vždy zajistit, aby byl otvor mikrofonu utěsněn vůči okolí, tedy aby snímal zvuk z kabiny a nikoli ze šachty nebo z dutiny za tablem.

Montáž mikrofону mimo panel

Mikrofon je standardně umístěn přímo na plošném spoji (poloha viz výkres). Na přání lze dodávat mikrofon s kabelem upevněný na držáku 25 x 25 mm se samolepicí folií. To umožňuje jeho montáž za libovolný otvor v tablu (minimální průměr otvoru je 3 mm nebo skupina menších otvorů o stejné celkové ploše). Na **2N® Lift1** je mikrofon na desce, ale je možné pomocí konektoru připojit externí mikrofon. Přepnutí na externí mikrofon je automatické (je detekováno jeho připojení).

Minimální vzdálenost mezi středy reproduktoru a mikrofónu je 90 mm. Při menší vzdálenosti by mohlo docházet k akustické vazbě. Větší vzdálenost není na závadu.

Varování

- Je třeba vždy zajistit, aby otvor mikrofónu byl utěsněn proti zvuku, který by do mikrofónu mohl vniknout štěrbinou mezi stěnou kabiny a montážním panelem. Mikrofon má snímat pouze zvuk z kabiny, nesmí snímat zvuk ze šachty nebo z dutiny, v níž je **2N® Lift1** umístěn!

Montáž reproduktoru mimo panel

Reproduktor je standardně namontován na panelu. Každý reproduktor je vybaven 1 m kabelem. To umožňuje instalaci přídatného zesilovače. Reproduktor lze také vysunout z jeho uložení na panelu a umístit samostatně. **V tomto případě věnujte pozornost elektrické bezpečnosti, viz níže!**

⚠ Upozornění

- V případě umístění těsnění reproduktoru samostatně je třeba zajistit, aby nedocházelo k akustickému zkratu mezi přední a zadní stranou reproduktoru (mřížka nesmí v žádném případě přesahovat rozměry reproduktoru, vznikl by akustický zkrat).

⚠ Nebezpečí úrazu

- V případě umístění reproduktoru samostatně je třeba zajistit, aby byla elektrická izolace mezi panelem a reproduktorem min. 1500 V.
- Dále je třeba dbát na to, aby byla izolační vzdálenost mezi panelem a reproduktorem min. 1,5 mm.
- 50 mm reproduktor může být montován pouze na izolující (nekovový) povrch. Jinak je třeba si vyžádat externí panel viz obr. níže (není součástí dodávky)

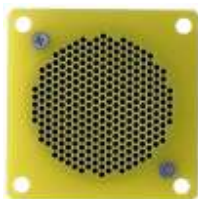

⚠ Upozornění

- Nedoporučujeme umísťovat mikrofon a reproduktor na zcela různá místa v kabině (například reproduktor na strop a mikrofon na stěnu), protože uživatelé by měli snadno lokalizovat umístění reproduktoru (mřížku, perforaci) a v její blízkosti pak hledají mikrofon, do kterého mluví.

Montáž indikačních prvků

Jsou tři možnosti indikace stavů **2N® Lift1**:

1. Prosvětlené piktogramy, které jsou součástí ovládacího panelu kabiny.
2. LED diody přímo na elektronice **2N® Lift1** lze doplnit o světlovody (volitelné příslušenství), které vedou světlo do dvou otvorů v panelu.

3. K elektronice **2N® Lift1** lze kabelem připojit dvě svítivé diody LED (volitelné příslušenství).

⚠ Nebezpečí úrazu

- V případě připojení svítivých LED pomocí kabelu je třeba zajistit, aby byla elektrická izolace mezi panelem a reproduktorem min. 1500 V.
- Dále je třeba dbát, aby byla izolační vzdálenost mezi panelem a reproduktorem min. 1,5 mm.
- Je zakázáno používat standardní kovové LED držáky, viz obrázek.



i Poznámka

- Způsob indikace volte tak, aby odpovídal platné legislativě. Pro vlastní funkci **2N® Lift1** (komunikaci) však není připojení indikačních prvků nutné.

2.4 Montáž – provedení Kompakt

⚠ Nebezpečí úrazu

- Přívod telefonní linky musí být veden tak, aby se uživatel nemohl dotknout vodičů a aby byl chráněn proti úrazu elektrickým proudem, a to izolační vzdáleností min. 1,5 mm nebo izolací o průrazném napětí min. 1500 V.

Montáž

Příprava na montáž

Pro montáž je třeba vyvrtat do stěny kabiny otvory v závislosti na zvoleném způsobu připevnění. Pokud je stěna výtahu přístupná z vnější strany, lze použít rohové otvory pro šrouby M4. Není-li přístupná, použijte dva otvory ve střední části pro vruty, případně zde vytvořte závitové otvory M4. Podklad pro vrtání najdete také na krabici výrobku v měřítku 1:1. Větší otvor je určený pro protažení kabelu. Zaoblete jeho hrany, aby nehrozilo naříznutí kabelu!

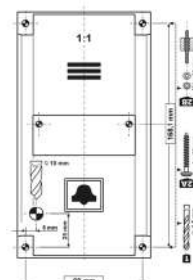

Vlastní montáž

Vlastní montáž výrobku je možné provést až po zapojení vodičů. Pro usnadnění zapojení vyjměte konektory, připojte vodiče pomocí šroubků a konektory zasuňte zpět. Další postup viz **Dokončení montáže**.

⚠ Bezpečnostní upozornění

- Svorky CANCEL, ALARM, Phone line a deska elektroniky jsou spojeny s telefonní linkou, která může být zdrojem nebezpečného napětí. Pokud jsou k hlásce připojeny spínače, musí být instalace provedena tak, aby byla dodržena minimální izolační vzdálenost 1,5 mm od částí spojených s telefonní linkou nebo zajištěna elektrická izolace o průrazném napětí min. 1500 V. To platí i pro použité spínače!
- Svorky ovládané napětím (označeno DC) jsou oddělené od telefonní linky a nemusí splňovat výše uvedené požadavky na izolaci.
- Při montáži kabelů zajistěte, aby kabely nevedly v blízkosti ostrých hran. Mohlo by dojít k poškození izolace. Po instalaci zkontrolujte, že je všude dodržena izolační vzdálenost 1,5 mm. Pokud možno proveďte kontrolu měřičem izolace.
- Výrobce nenes zodpovědnost za instalace provedené v rozporu s těmito pokyny.

2.5 Instalace – univerzální provedení

Popis svorek, propojek a konektorů

Popis svorek

Telefonní linka

svorka ALARM -
ovládání napětím

svorka ALARM
ovládání kontaktem

svorka CANCEL -
ovládání napětím

svorka CANCEL -
ovládání kontaktem

svorky pr
připojení
indikačních prvků
napájených z ext.
zdroje

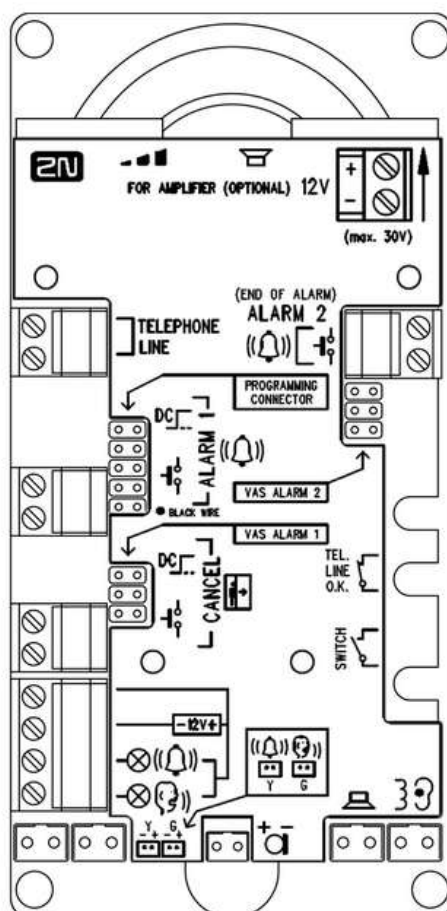

svorky napájení
zesilovače (je-li
osazen)

svorka ALARM 2 -
ovládání kontaktem

kontakt blokování výtahu (je-li
osazen modul blokování)

kontakt spínače (je-li místo
modulu blokování osazen
spínač)

ⓘ Poznámka

- Svorky jsou přístupné bez odstranění krytu.

Konektory přístupné po odstranění krytu

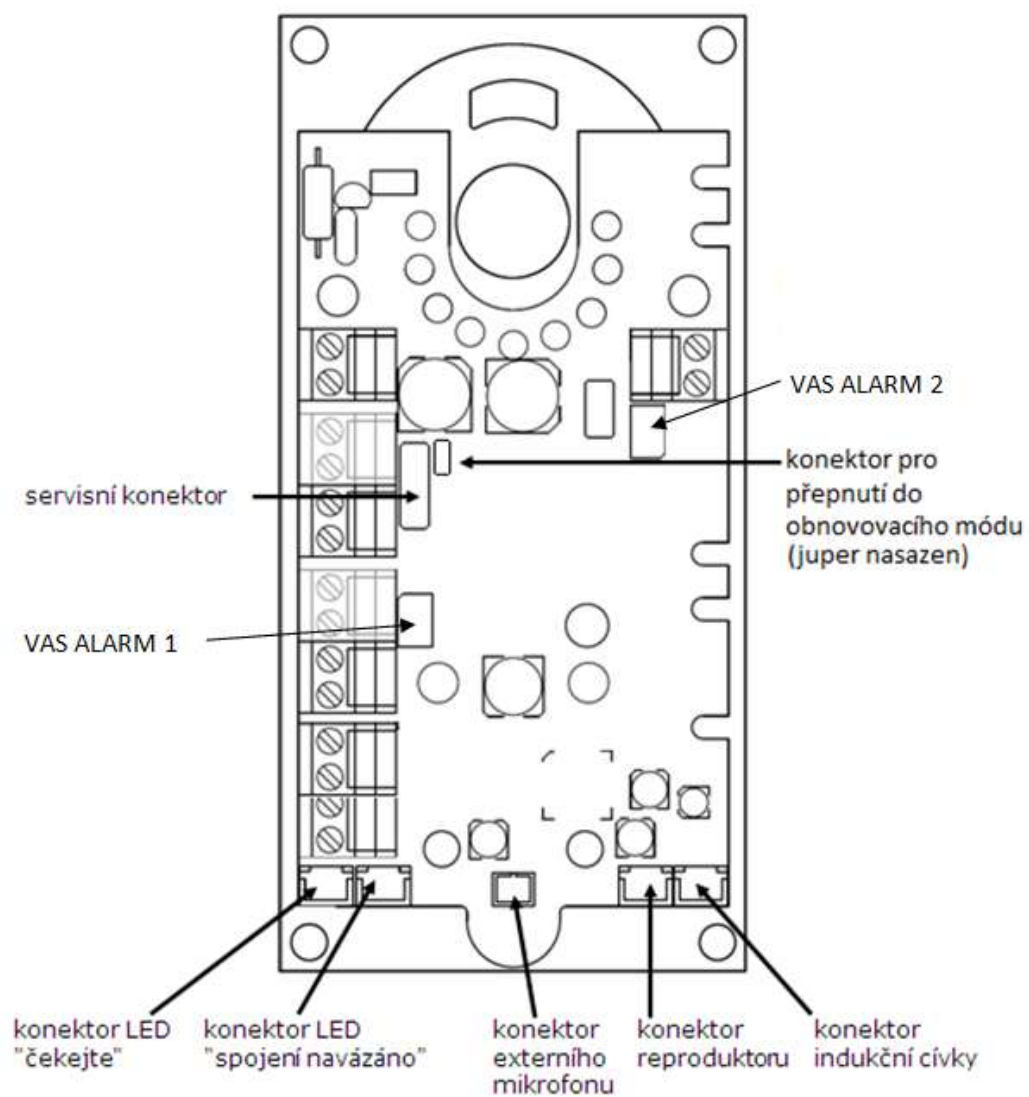

 **Tip**

- Konektory na spodní straně jsou u HW2 přístupné i bez odstranění krytu.

Popis svorek a konektorů

Telefonní linka	Na polaritě nezáleží. Lze připojit přímo do PSTN, na linku pobočkové ústředny, nebo GSM brány. POZOR – nelze zapojit více zařízení na jednu linku!!!		
svorka ALARM 1	ovládání napětím *)	DC napětí 6–24 V, libovolná polarita	Aktivace nouzového volání. Mód sepnutí (spínací, rozpínací, autodetekce) se nastavuje parametrem 920.
	ovládání kontaktem	spínací nebo rozpínací kontakt	
svorka CANCEL	ovládání napětím *)	DC napětí 6–24 V, libovolná polarita	Zrušení aktivace nouzového volání. Inverze vstupu CANCEL se nastavuje parametrem 916.
	ovládání kontaktem	spínací nebo rozpínací kontakt	
svorka ALARM 2 (tlačítko 2)	spínací kontakt		Stiskem tlačítka 2 (ALARM2) je sestaven hovor na čísla v paměti 021–026. Mód sepnutí (spínací, rozpínací, autodetekce) se nastavuje parametrem 925. Pokud je proces vyproštění aktivní a parametr 966 je nastaven na 1 nebo 3, dlouhým stiskem tlačítka 2 (cca 3 s) je ukončen režim vyproštění.

svorky pro připojení indikačních prvků *)	Indikační prvky (prosvětlené piktogramy) 12 V (max. 24 V) / 2 x 200 mA, napájené z vnějšího zdroje, nutno dodržet schéma zapojení.	
konektor LED "Čekejte"	žlutá	LED nejsou standardní součástí dodávky (pouze u kabelové verze). Připojením externí LED se deaktivuje LED na desce.
konektor LED "Spojení navázáno"	zelená	
VAS ALARM 1	Připojení Voice ALARM station – hovor bude sestaven na číslo v paměti 011–016 (ALARM 1)	Podrobnější informace naleznete v kapitole 2.8
VAS ALARM 2	Připojení Voice ALARM station – hovor bude sestaven na číslo v paměti 021–026 (ALARM 2)	
konektor externího mikrofonu	Pokud je do tohoto konektoru připojen externí elektretový mikrofon (lze dodat na vyžádání), vestavěný mikrofon se automaticky odpojí.	
konektor reproduktoru	Reproduktor je dodáván zapojený do tohoto konektoru.	
konektor indukční cívky (nepovinná)	Indukční cívka není standardní součástí dodávky. Musí být instalována za nevodivý a nemagnetický kryt. Na polaritě nezáleží. <i>Poznámky:</i> <ul style="list-style-type: none"> • Pokud je reproduktor namontován za nevodivý a nemagnetický kryt, plní sám funkci indukční cívky. • Výstup je odolný proti zkratu. Výstupní výkon je omezen rezistorem. 	

kontakt blokování výtahu *) **) **)	Při poruše telefonní linky se kontakt rozpojí, výtah by měl dojet do nejbližšího patra a otevřít dveře. Dále by neměl jezdit, dokud se funkce linky neobnoví.
kontakt spínače 1 *) **) **)	Spínače lze použít pro libovolné účely, ovládají se na dálku číselným heslem (DTMF). Spínače nejsou určeny pro napětí 230 V!
konektor pro připojení tlačítka 2	Tlačítko 2 je určeno k připojení spínacího kontaktu, může sloužit pro aktivaci odchozího volání nebo pro ukončení vyproštění osob.
servisní konektor	Slouží pro připojení 2N Lift1 k Service Tool přes USB redukci (podrobnosti najdete v kapitole 3.3).
konektor pro přepnutí do obnovovacího módu	<p>Pokud je problém s připojením 2N Lift1 k Service Tool, nasazením jumperu na tento konektor se přepne 2N Lift1 do obnovovacího (recovery) módu a je možné do 2N Lift1 nahrát nový FW.</p> <p>V recovery módu lze provést obnovení tovární konfigurace spojením kontaktů pro tlačítko 2 na dobu 5 sekund. Jedná se o ekvivalent nastavení pomocí parametru 999, lze použít v případě zapomenutého servisního hesla. (2N Lift1 odpojte od telefonní linky, nasadte jumper na konektor pro přepnutí do obnovovacího módu. Připojte opět telefonní linku a poté spojte kontakt pro tlačítko 2 na dobu 5 sekund. Při obnovení konfigurace zabliká zelená i žlutá LED.)</p>

*) Tyto svorky jsou bezpečně elektricky odděleny od telefonní linky.

**) Svorky přídatných modulů. Modul blokování lze osadit, pouze pokud není osazen spínač.

Připojení 2N Lift1 na telefonní linku

2N Lift1 pracuje bez ohledu na polaritu a parametry linky v širokém rozsahu (viz technické parametry). Připojíme jej pomocí svorek „LINKA“. Velkou výhodou **2N Lift1** je, že pro svoji funkci nevyžaduje žádné další napájení. Problematika připojení na PSTN, pobočkové ústředny a GSM brány je rozebrána podrobně v kapitole Způsoby připojení **2N Lift1**.

Připojení ALARM 1 – ovládání napětím

✓ Tip

- Lze použít stejnosměrné napětí libovolné polariry v rozsahu 12 až 24 V. Tento zdroj však musí být zálohovaný proti výpadku napájení.
- Svorku ALARM 1 vysuňte a nasadte ji do horní polohy. V této pozici je zabezpečena požadovaná izolace vůči obvodům telefonní linky.
- K aktivaci může docházet přiložením, odpojením tohoto napětí nebo autodetekcí po startu. Nastavení lze provést pomocí parametru 920.

Připojení ALARM 1 – ovládání kontaktem

⚠ Nebezpečí úrazu

- Kontakt musí být bezpečný – izolační vzdálenost min. 1,5 mm a průrazné napětí min. 1500 V. Svorky kontaktu nesmí být zapojeny do žádných dalších obvodů. Nelze-li tyto podmínky splnit, použijte ovládání napětím.
- Svorky kontaktu připojte ke svorce ALARM 1 – tu ponechejte ve spodní poloze.
- Kontakt může mít funkci spínacího / rozpínacího kontaktu nebo autodetekce po startu. Nastavení lze provést pomocí parametru 920.

i Poznámka

Pro autodetekci je třeba nejdříve zapojit všechny vstupy a až poté spustit zařízení **2N Lift1**. Zařízení se tak pomocí autodetekce nastaví dle parametru 920.

Připojení ALARM 2 – ovládání kontaktem

ALARM 2 slouží pro sestavení hovoru, nebo pro ukončení vyproštění.

Krátký stisk (cca 100 ms) – hovor je sestaven na číslo v paměti 021–022 (pokud není vyplněno, tak se hovor sestaví na čísla v paměti 011–016).

Kontakt může mít funkci spínacího / rozpínacího kontaktu nebo autodetekce po startu. Nastavení lze provést pomocí parametru 925.

Dlouhý stisk (cca 3 s) – pokud je zapnuta funkce vyproštění (966 = 1,3), tak je možné pomocí dlouhého stisku ukončit proces vyproštění. Zhasne žlutá LED (pokud je **2N Lift1** napájen 12 V).

i Poznámka

Pro autodetekci je třeba nejdříve zapojit všechny vstupy a až poté spustit zařízení **2N Lift1**. Zařízení se tak pomocí autodetekce nastaví dle parametru 925.

Zapojení indikačních prvků

Základní zapojení

V tomto zapojení lze použít libovolné indikační prvky (např. prosvětlené piktogramy). Díky použití vnějšího zdroje tak lze zajistit dostatečnou intenzitu jasu indikačních prvků. **2N Lift1** obsahuje pouze spínače, případné omezení proudu, např. při použití LED, musí zajistit připojený obvod. Indikátor požadavku na spojení svítí při použití externích indikačních prvků po celou dobu navazování spojení, na rozdíl od LED napájených přímo z elektroniky **2N Lift1**, které nesvítí při krátkodobém zavěšení mezi jednotlivými hovory realizovanými automatickou volbou (nelze zajistit napájení ze zavěšené linky).

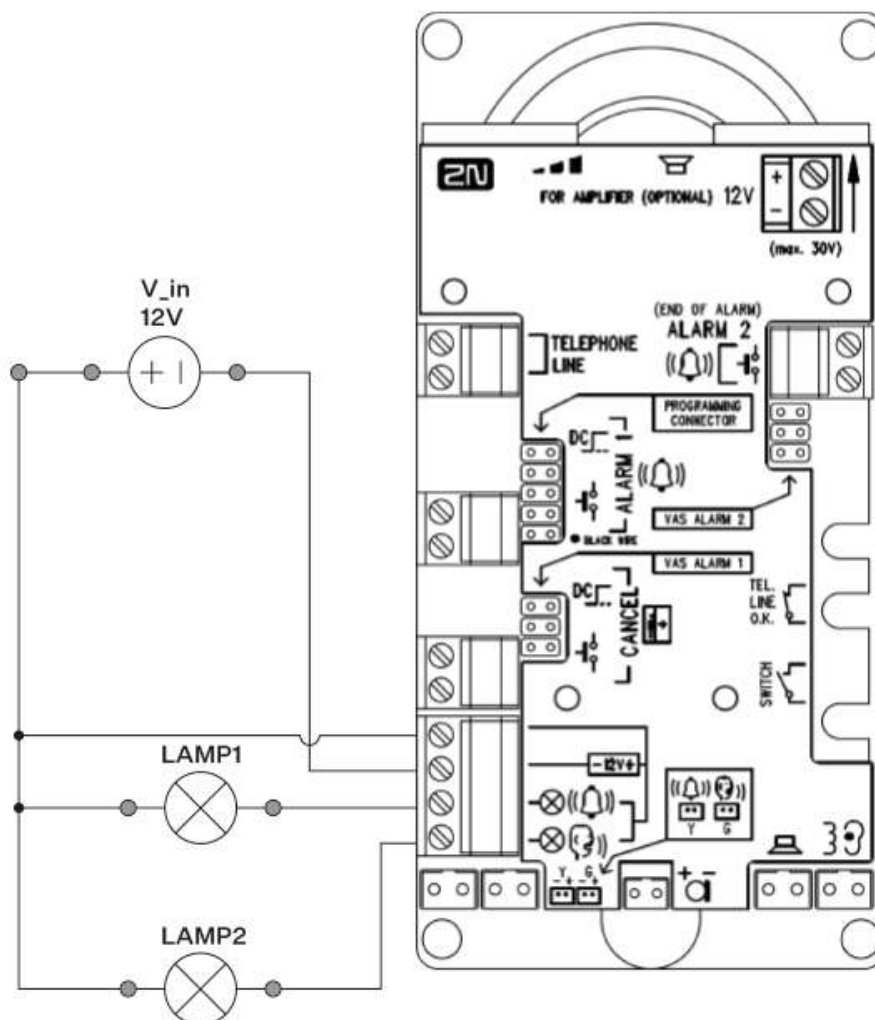

Požadavky

- Zdroj 12–24 V (zálohovaný, pokud má indikace pracovat i při výpadku napájení)
- Trvalý proud max. 200 mA (lze připojit žárovky)
- Musí být zapojeny oba indikační prvky!

⚠ Varování

- Pozor, je nutné dodržet správnou polaritu zdroje!
- Popis zapojení naleznete na krytu **2N Lift1**.

Použití LED diod osazených přímo na elektronice 2N Lift1

V tomto případě se nic nezapojuje.

Pro tento účel existují světlovody, které mohou přivést světlo do dvou otvorů v panelu (viz kap. Montáž panelu s elektronikou **2N Lift1**). Tyto světlovody nejsou součástí standardního příslušenství.

LED diody připojené kablíkem

Lze použít v případě, že nejsou k dispozici prosvětlené piktogramy. Tyto LED nejsou součástí standardního příslušenství, dodávají se samostatně nebo u zákaznického provedení. Jde o LED o průměru 5 mm s velmi vysokou svítivostí.

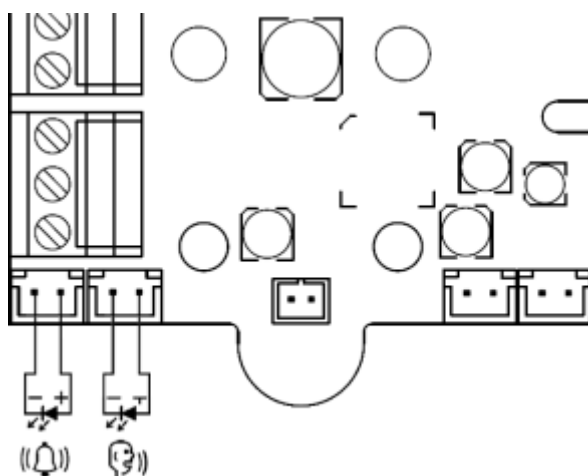

Požadavky

- Dodržet polaritu LED (viz potisk na krytu)
- Dodržet barvy: potvrzení požadavku – žlutá, potvrzení spojení – zelená

ⓘ Poznámka

- Při použití tohoto zapojení nesvítí LED na plošném spoji.

Připojení vstupu CANCEL (kontakt dveří, nepovinné)

⚠ Upozornění

- Dveřní spínač nebo signál o otevření dveří musí signalizovat otevřené dveře pouze tehdy, jsou-li otevřené vnitřní i vnější dveře výtahu a kabinu lze skutečně opustit.

ℹ Poznámka

- Při použití vstupu CANCEL je nutné naprogramovat parametr 914 na dobu, která je delší než maximální doba jízdy výtahu (tedy doba, po kterou jsou dveře zavřeny). Je-li parametr 914 nastavený na nulu, je připojení vstupu CANCEL zbytečné – nemá žádný efekt.

Ovládání spínačem

⚠ Nebezpečí úrazu

- Vstup pro kontakt CANCEL je spojený s obvody telefonní linky. Proto musí být mezi tímto spínačem a ostatními částmi výtahu vzdušná vzdálenost min. 1,5 mm a průrazné napětí min. 1500 V. Kontakty spínače nesmí být zapojeny do žádných dalších obvodů. Nelze-li tyto podmínky splnit, použijte ovládání napětím.

- Spínač připojte ke svorce CANCEL – tu ponechejte ve spodní poloze.
- Z výroby je **2N Lift1** nastaven pro připojení spínače, který je sepnutý při otevřených dveřích. Pokud je spínač sepnutý při zavřených dveřích, nastavte parametr 916 – viz programování.

Ovládání napětím

Lze použít stejnosměrné napětí libovolné polarity v rozsahu 12 až 24 V.

- Svorku CANCEL vysuňte a nasadte ji do horní polohy. V této je zabezpečena požadovaná izolace vůči obvodům telefonní linky.
- Z výroby je **2N Lift1** připraven pro připojení senzoru, který dává napětí při otevřených dveřích. Pokud senzor dává napětí při zavřených dveřích, nastavte parametr 916 – viz programování.

⚠ Upozornění

- Pokud přítomnost napětí signalizuje **zavřené** dveře, musí být tento zdroj zálohovaný proti výpadku napájení.

Připojení indukční smyčky

Při instalaci komunikátoru je nutné se řídit aktuálními předpisy, které mohou stanovit instalaci smyčky pro nedoslýchavé jako povinnou součást komunikátoru v kabině výtahu. Smyčka se připojuje ke konektoru na zadní straně **2N Lift1**. Polarita je libovolná. Po dohodě může být součástí dodávky, včetně kabelu o délce 4 m.



Požadavky

- Indukční smyčku doporučujeme umístit za nekovový, nemagnetický krycí prvek, aby nedocházelo ke zhoršení vyzařování pole indukční smyčky.
- Indukční smyčka musí být označena příslušným piktogramem (ucho) a její umístění musí odpovídat platným normám.

Instalace rozšiřujících modulů

Umístění rozšiřujících modulů

Připojení modulu je možné na pravé straně **2N Lift1**. Pod svorkami tlačítka ALARM 2.

Instalace spínačů

Modul univerzálního spínače (obj. č. 913648E) lze instalovat (před montáží **2N Lift1**!) bez odstranění krytu **2N Lift1**. Po zasunutí modulu do výřezů na okraji základní desky dotáhněte dva šroubky (dírami v panelu).



⚠ Upozornění

- Je třeba dotáhnout **oba** šroubky.
- **2N Lift1** je možné osadit spínačem, nebo modulem blokování výtahu (nelze společně).

⚠ Varování

- "Kontakt" je ve skutečnosti realizovaný polovodičem s odporem asi $0,5 \Omega$ v sepnutém stavu. Při spínání napětí nižšího než 9 V mohou nastat potíže – funkci spínače nelze např. zkontrolovat běžným ohmmetrem, protože ten pro měření používá pouze malé napětí.
- Maximální spínaný proud je 1 A. Proti vyššímu proudu je spínač chráněn vratnou pojistkou.
- Povolené napětí je od 9 do 24 V, stejnosměrné i střídavé. Proti napěťovým špičkám je spínač chráněn přepětovou ochranou.
- "Kontakt" spínače je bezpečně galvanicky oddělený od telefonní linky, ale je určen výhradně pro slaboproudé použití: nelze jím spínat síťové napětí 230 V ani 120 V.

Instalace modulu blokování výtahu

Modul blokování výtahu (obj. č. 913649E) lze instalovat (před montáží **2N Lift1!**) bez odstranění krytu **2N Lift1**. Po zasunutí modulu do výřezů na okraji základní desky dotáhněte šroubky (otvory v panelu).



⚠ Upozornění

- Je třeba dotáhnout **oba** šroubky!
- **2N Lift1** je možné osadit spínačem, nebo modulem blokování výtahu (nelze společně).

Funkce modulu

Kontakt je sepnutý, pokud je telefonní linka v pořádku.

⚠ Upozornění

- Modul reaguje na odpojení telefonní linky se zpožděním až 10 minut.
- Maximální spínaný proud je 1 A. Povolené napětí je do 24 V. Jedná se o mechanický kontakt (relé).

⚡ Varování

- Kontakt modulu je bezpečně galvanicky oddělený od telefonní linky, ale je určen výhradně pro slaboproudé použití: nelze jím spínat síťové napětí 230 V ani 120 V.

Instalace zesilovače

Postupujte podle návodu, který je přiložen k zesilovači.

2.6 Instalace – provedení Kompakt

⚠ Upozornění

- Zapojení vodičů je nutno provést před montáží hlásky na stěnu výtahu. Konektory jsou oddělitelné – je třeba je vyjmout, připojit vodiče, utáhnout šroubky a konektory zasunout zpět.

⚡ Bezpečnostní upozornění

- Výrobek je připojen na telefonní linku, která může být zdrojem životu nebezpečného napětí; zejména při bouři. Instalace tlačítka ALARM musí být provedena tak, aby se uživatel nemohl dotknout vodičů a aby byl chráněn proti úrazu elektrickým proudem, a to izolační vzdáleností min. 1,5 mm nebo izolací o průrazném napětí min. 1500 V – platí i pro použité tlačítko!
- Při montáži kabelů zajistěte, aby kabely nevedly v blízkosti ostrých hran. Mohlo by dojít k poškození izolace.
- Po instalaci zkontrolujte, že je všude dodržena izolační vzdálenost 1,5 mm. Pokud možno proveďte kontrolu měřičem izolace.
- Výrobce nenese zodpovědnost za instalace, provedené v rozporu s manuálem nebo tímto dodatkem.

Elektrická instalace

Popis svorek

Skupina svorek ALARM slouží k aktivaci nouzového volání. U modelů s tlačítkem ALARM přímo na krytu je toto tlačítko dále funkční i po připojení externího tlačítka nebo při zapojení aktivujícím alarm napětím.

Stiskem tlačítka 2 (ALARM2) je sestaven hovor na čísla v paměti 021–026. Pokud je aktivní proces vyproštění a parametr 966 je nastaven na 1 nebo 3, stiskem tlačítka 2 je ukončen režim vyproštění.

Skupina svorek CANCEL slouží ke zrušení již spuštěného alarmu, pokud dojde k otevření dveří. Proto je nutné naprogramovat parametr 914 na dobu, která je delší než maximální doba jízdy výtahu.

Konektory na zadní straně

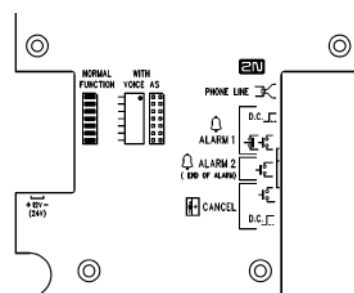

Programovací konektor (programming connector) – pomocí **2N® Lift1** programátoru lze **2N® Lift1** propojit s PC a naprogramovat přes Service Tool.

Obnovovací režim (recovery mode) – popis v tabulce Elektrická instalace.

Jumper pro výběr Voice Alarm Station určuje, na jakou sadu čísel bude Voice Alarm Station volat (011–016 nebo 021–026).

VAS A1 – sada čísel 011–016

VAS A2 – sada čísel 021–026

Konektory pod předním sklíčkem

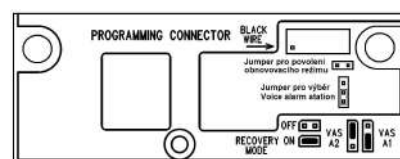

Elektrická instalace - Popis svorek

Konektor / OZNAČENÍ		Popis funkce	
svorky ALARM	DC = ovládání napětím	Stejnoseměrné napětí 5–24 V, libovolná polarita	Aktivace nouzového volání
	N.O. = ovládání spínacím kontaktem N.C. = ovládání rozpínacím kontaktem	Spínací kontakt / Rozpínací kontakt Nastavení se provádí pomocí parametru 920	
svorka ALARM 2	N.O. = ovládání spínacím kontaktem	Krátkým stiskem tlačítka (cca 100 ms) je sestaven hovor na čísla v paměti 021–026. Dlouhým stiskem tlačítka (cca 3 s) je možné ukončit proces vyproštění, pokud je aktivován (966 = 1,3)	
svorka CANCEL	ovládání napětím	DC napětí 5–24 V, libovolná polarita **)	Deaktivace nouzového volání při otevření dveří
	ovládání kontaktem	Jakýkoli kontakt	

konektor WITH VOICE AS	Nasazený konektor	Normální funkce L1	Konektor pro připojení 2N[®] Voice Alarm Station
	Propojení se switchem Voice Alarm Station	Slouží k připojení hlásek pod a nad kabinu výtahu	
jumper RECOVERY MODE	Obnovovací režim	<p>Při problému s připojením 2N[®] Lift1 k Service Tool lze přesunem jumperu do polohy ON aktivovat obnovovací režim pro nahrání FW.</p> <p>Pokud je problém s připojením 2N[®] Lift1 k Service Tool, nasazením jumperu na tento konektor se přepne 2N[®] Lift1 do obnovovacího (recovery) módu a je možné do 2N[®] Lift1 nahrát nový FW.</p> <p>V recovery módu lze provést obnovení tovární konfigurace spojením kontaktů pro tlačítko 2 na dobu 5 sekund. Jedná se o ekvivalent nastavení pomocí parametru 999, lze použít v případě zapomenutého servisního hesla. (2N[®] Lift1 odpojte od telefonní linky, nasadte jumper na konektor pro přepnutí do obnovovacího módu. Připojte opět telefonní linku a poté spojte kontakt pro tlačítko 2 na dobu 5 sekund. Při obnovení konfigurace zabliká zelená i žlutá LED.)</p>	
konektor PROGRAMM IG CONNECTO R	Pro 2N[®] Programming Tool	Programovací nástroj USB pro 2N[®] Service Tool na PC	Konfigurace, firmware, hlasové menu
12 V (24 V)	připojení stejnosměrného napětí 12 V (24 V)	Po připojení napětí svítí podsvětlení tlačítka ALARM. Pokud je aktivní proces vyproštění, svítí žlutá LED.	

i Poznámka

- Pro aktivaci napětím lze použít stejnosměrné napětí libovolné polarity v rozsahu 5 až 24 V. Tento zdroj však musí být zálohovaný proti výpadku napájení. Při aktivaci napětím lze ke svorce alarm paralelně připojit bzučák nebo sirénu.
- Pro aktivaci funkce CANCEL lze použít spínací kontakt nebo napětí, pomocí parametru 916 lze funkci invertovat – aktivace rozpínacím kontaktem nebo nepřítomností napětí.
- Dveřní spínač nebo signál o otevření dveří musí signalizovat otevřené dveře pouze tehdy, jsou-li otevřené vnitřní i vnější dveře výtahu a kabinu lze skutečně opustit.

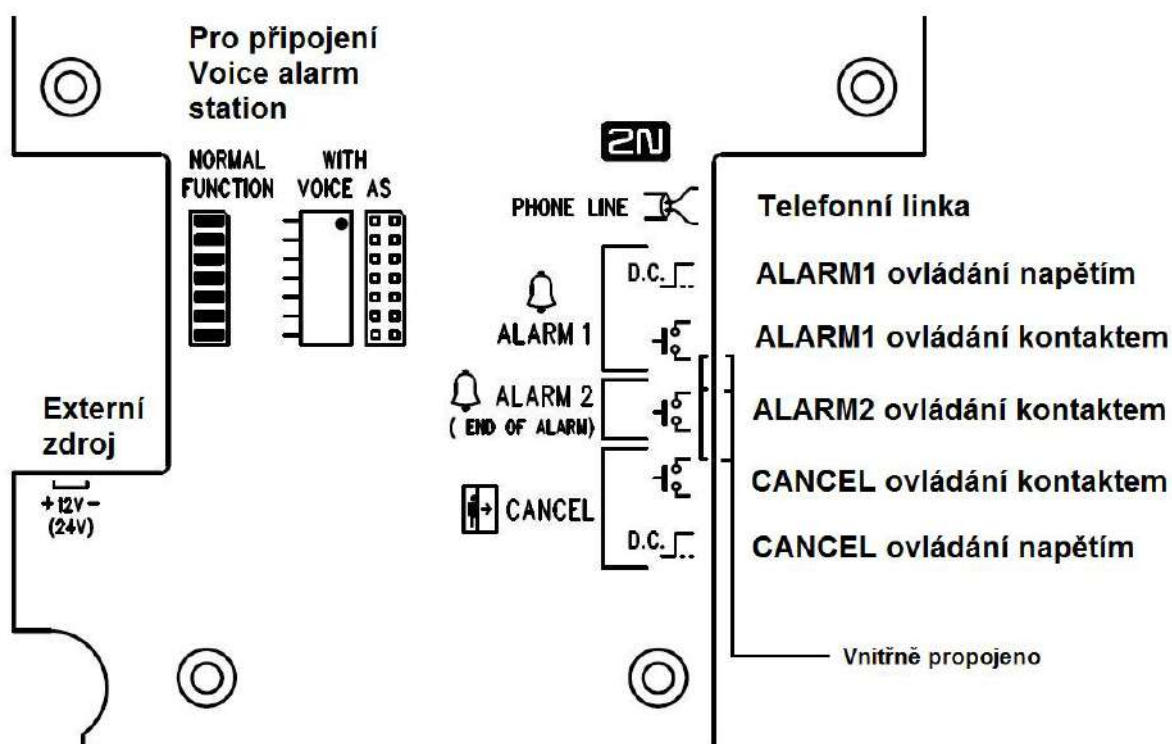
Připojení tlačítka ALARM

ALARM 1

Nastavení alarmu 1 se provede pomocí parametru 920 (Mód alarmového tlačítka). Hovor je sestaven na čísla v pamětech 011–016.

0 – spínací kontakt (alarm vyvolán sepnutím kontaktu nebo přítomností napětí na vstupu).

1 – rozpínací kontakt (alarm vyvolán rozepnutím kontaktu nebo nepřítomností napětí na vstupu).

2 – autodetekce (při následujícím spuštění je provedena autodetekce typu připojeného kontaktu, hodnota parametru je následně změněna na zdetekovaný typ).

ALARM 2

Ovládán je pouze spínacím kontaktem. Hovor je sestaven na čísla v pamětech 021–026 (pokud není vyplněn, již nedochází k propadu na paměti 011–016).

CANCEL

Nastavení se provede pomocí parametru 916 (Inverze vstupu CANCEL).

0 – spínací kontakt (Cancel je vyvolán sepnutím kontaktu nebo přítomností napětí na vstupu).

1 – rozpínací kontakt (Cancel je vyvolán rozepnutím kontaktu nebo nepřítomností napětí na vstupu).

⚠ Varování

- Nelze zapojit více zařízení na jednu linku!!!

✓ Tip

- U provedení Kompakt je instalace velmi jednoduchá, protože tlačítko ALARM, prosvětlené piktogramy i indukční smyčka jsou součástí výrobku. Pro funkci stačí připojit telefonní linku, zapojení vstupu CANCEL je nepovinné.

Alarm 2 (tlačítko 2)

Alarm 2 na hlásce kompakt je až od HW verze 2. Slouží pro sestavení hovoru nebo pro ukončení vyproštění.

Krátký stisk (cca 100 ms) – hovor je sestaven na číslo v paměti 021–022 (pokud není vyplněno, tak se hovor sestaví na čísla v paměti 011–016).

Dlouhý stisk (cca 3 s) – pokud je zapnuta funkce vyproštění (966 = 1,3), tak je možné pomocí dlouhého stisku tlačítka ukončit proces vyproštění. Zhasne žlutá LED (pokud je **2N® Lift1** napájen 12 V).

Jazýčkový kontakt ovládaný magnetem

Kompakt HW verze 2 má pod sklíčkem magnetický jazýčkový kontakt, pomocí kterého je možné vyvolat Alarm 2 nebo ukončit vyproštění. Chování je stejné jako u Alarm 2 (tlačítko 2). Tento kontakt se nachází pod sklíčkem (napravo od přesýpacích hodin). Přiložením magnetu je vyvolán hovor nebo dojde k ukončení vyproštění.

Připojení na telefonní linku

2N® Lift1 pracuje bez ohledu na polaritu a parametry linky v širokém rozsahu (viz technické parametry). Připojíme jej prostě pomocí svorek „**LINKA**“. Velkou výhodou **2N® Lift1** je, že pro svoji funkci nevyžaduje žádné další napájení. Problematika připojení na PSTN, pobočkové ústředny a GSM brány je rozebrána podrobně v kapitole **2.7 Způsoby připojení** v elektronickém návodu.

Zapojení vstupu CANCEL (kontakt dveří, nepovinné)

Tento postup je shodný jako u univerzálního provedení. Postupujte podle kapitoly **Instalace – univerzální provedení** pouze s tím rozdílem, že pro ovládání kontaktem je svorka v horní poloze a pro ovládání napětím v dolní poloze. Obojí je vyznačeno potiskem zadního krytu přímo u svorek.

Připojení indukční smyčky

Indukční smyčku není třeba instalovat. Je součástí výrobku, nachází se v prostoru okénka vpravo a je označena předepsaným piktogramem v modré barvě.

Dokončení montáže

Po připojení vodičů je možné dokončit montáž **2N® Lift1** na stěnu kabiny. Pokud máte přístup ke stěně kabiny z její vnější strany, použijte způsob připevnění, který neumožňuje demontáž z kabiny. To snižuje nebezpečí neoprávněné manipulace. Postup montáže:

- Při montáži s přístupem vnější straně stěny kabiny máte předvrtané čtyři rohové otvory pro šrouby M4.
- Demontujte rohové krytky přišroubované čtyřmi šrouby M4 ze zadní strany.
- Na místo šroubů použitých k připevnění rohových krytek našroubujte do těchto krytek přiložené šrouby bez hlav „červíky“ M4 o délce 30 mm, které jsou dodány s hláskou. Dotáhněte je vnitřním šestihranným klíčem (Imbus).
- Hlásku nasadte na připravené otvory, z vnější strany kabiny nasadte na šrouby vějířové podložky a našroubujte matice M4. Obojí je součástí příslušenství hlásky.
- Tento způsob montáže lze použít do tloušťky stěny výtahu 20 mm.



Pokud nemáte přístup ke stěně kabiny z její vnější strany, použijte montáž pomocí šroubů pod sklíčkem s piktogramy:

- Zasuňte šestihranný klíč (dodaný s výrobkem) do otvoru na spodní hraně výrobku, otáčejte doleva (asi 10x), dokud nezačne klást odpor.

- Okénko se posune samo nebo s lehkou pomocí dolů, objeví se jeho horní okraj.
- Okénko vyklopte dopředu a vyjměte.
- Nyní máte přístup ke dvěma otvorům v rozích okénka. Přiložte **2N® Lift1** na stěnu kabiny s připravenými otvory a přišroubujte jej přiloženými vruty. Ty jsou vhodné pro montáž na překližku, dřevotřísku, lamino apod. Pro montáž na jiné materiály použijte jiný vhodný typ šroubů, případně šrouby M4 do připravených závitových otvorů.
- Vložte okénko zpět a šestihranným klíčem jej upevněte, otvorem na dolní hraně výrobku, otáčejte doprava asi 10x, okénko se musí zasunout pod okraj panelu. Dotáhněte mírnou silou.

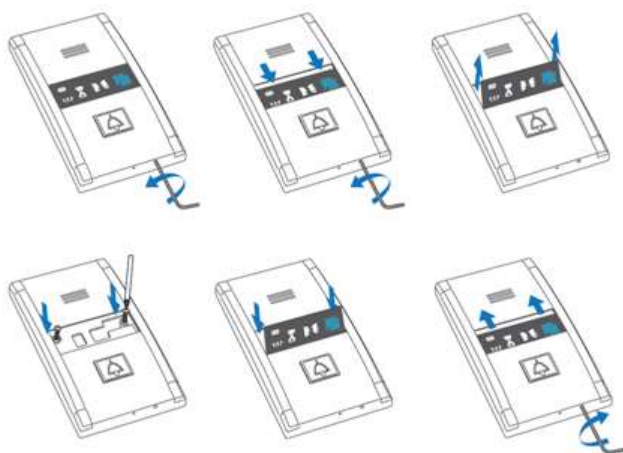

2.7 Způsoby připojení

Přímé připojení na PSTN

Výhody a nevýhody

Jedná se o nejspolehlivější a nejjednodušší připojení. Pořizovací náklady se zvyšují o poplatek za zřízení linky, provoz **2N® Lift1** je relativně levný (měsíční poplatek).

⚠ Upozornění

- Linka musí být určena pouze pro **2N® Lift1**, nesmí na ní být žádné další koncové zařízení.
- Linka nesmí být podvojná ani skupinová.

i Poznámky

- Telefonní zásuvka a vedení k ní je majetkem operátora, nesmí se do nich zasahovat.
- Vaše navazující vedení musí splňovat příslušné bezpečnostní předpisy.
- Instalaci **2N® Lift1** je třeba ohlásit, na vyžádání předložit potvrzení o certifikaci.
- Je vhodné fyzicky zajistit vedení proti pirátskému napojení, např. použít telefonní zámek.

Připojení přes GSM bránu

Výhody a nevýhody

Finančně náročnější řešení vhodné tam, kde není k dispozici telefonní linka.

Upozornění

- Zajistěte GSM bránu co nejlépe proti výpadku napájení.
- Pokud je použita předplacená SIM karta, zajistěte sledování kreditu a včasné dobítí.

Tipy

- Předem si ověřte pokrytí a kvalitu signálu v daném místě, až podle toho vyberte GSM operátora.
- Vyberte optimální místo pro anténu.
- V místech s horší kvalitou signálu použijte externí směrovou anténu.
- Zajistěte funkci GSM brány po výpadku napájení bez potřeby vkládat znovu PIN.
- Zajistěte SIM kartu v GSM bráně proti odcizení.

Připojení přes pobočkovou ústřednu

Výhody a nevýhody

Je to nejlevnější připojení tam, kde je již instalována PBX a kde je k dispozici volná linka PBX. Pokud je v objektu vyškolená stálá služba a **2N® Lift1** je naprogramováno pro spojení pouze s ní, pak jsou i provozní náklady **2N® Lift1** nulové.

Upozornění

- Je třeba zjistit, jak je PBX chráněna proti výpadku napájení. PBX bez zálohování přepojují část linek při výpadku přímo na státní linky – v tom případě však předčíslí (pokud je použito) způsobí, že se **2N® Lift1** dovolá jinam! Řešení viz **Tipy** níže.

Pokud má **2N® Lift1** volat mimo objekt (tedy přes PSTN):

- Použitá linka musí mít nastaveno potřebné oprávnění (je třeba vyzkoušet např. běžným telefonem, zda se z ní lze dovolat „ven“ na požadovaná čísla).
- Při programování je třeba doplnit předčíslí pro nástup do PSTN (obvykle nulu) nebo zajistit přímý náběh na linku PSTN.

- Pro možnost volat z dispečinku na **2N® Lift1** je třeba zjistit číslo použité linky (pobočky) a způsob, jak se na ni zvenku dovolat (provolba, DISA provolba, spojovatelka) a zajistit takovou konfiguraci PBX, aby se na **2N® Lift1** dalo dovolat i v noci (tj. bez spojovatelky).
- Pokud je některé z naprogramovaných čísel na mobilní síť (GSM), je třeba zajistit potřebné oprávnění použité pobočky.
- Je třeba dohodnout s majitelem PBX financování provozu (odchozí hovory **2N® Lift1** jdou na jeho účet).

✓ Tipy

- Financování provozu lze řešit voláním na "zelené linky" (předčísli 0800).
- Tzv. automatický náběh na státní linku (bez nutnosti vytáčet před číslem provolbu) je praktický, a pokud dojde při výpadku k přímému připojení **2N® Lift1** na linku PSTN, **2N® Lift1** se dovolá na správné číslo.

2.8 Voice Alarm Station

Popis

2N® Voice Alarm Station slouží k rozšíření **2N® Lift1** o hlásku na střechu kabiny a pod kabinu. Jedná se o spínač, který propojí **2N® Lift1** s jednou nebo dvěma hláskami.

2N® Lift1 – 919640, 919640X



Obsluha

Aktivace tlačítkem "Press to call". Hovor je sestaven na číslo nastavené v **2N® Lift1**. (při nastavení VAS ALARM1 je hovor sestaven na paměť tlačítka ALARM – 011 až 016, při nastavení VAS ALARM 2 je hovor sestaven na paměť tlačítka ALARM 2 – 021 až 026).

⚠ Upozornění

- Hláska neobsahuje LED pro indikaci navazování spojení. Při sestavování hovoru a po potvrzení spojení svítí LED na hlásce **2N® Lift1**.
- Pro sestavení hovoru z jiné hlásky je potřeba cca 30 s počkat. Spínač si pamatuje poslední hlásku, která volala, a při vyvolání alarmu do 30 s z jiné hlásky je sestaven hovor z poslední, která vyvolala alarm.

Montáž – univerzální provedení

Na **2N® Lift1** odpojte reproduktor a mikrofon z konektorů (mikrofon externí, pokud je osazen).

Do konektoru mikrofonu a reproduktoru na **2N® Lift1** zapojte konektory kabelu z příbalu (konektor pro připojení mikrofonu a reproduktoru má každý jinou velikost a na krytu hlásky jsou piktogramy, nedají se tedy zaměnit). Konektor (6pinový) nasaďte na propojku VAS ALARM 1 nebo VAS ALARM 2.

Při zapojení do konektoru VAS ALARM 1 budou hovory směřovány na čísla paměti ALARM 1 (011–016), pokud konektor zapojíte do VAS ALARM 2, budou hovory směřovány na čísla v paměti ALARM 2 (021–026).

Připojení mikrofonu a reproduktoru

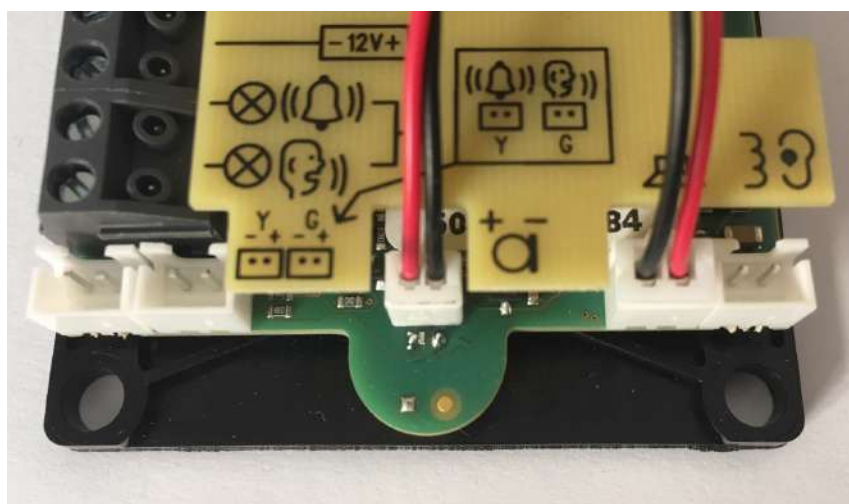

VAS ALARM 1

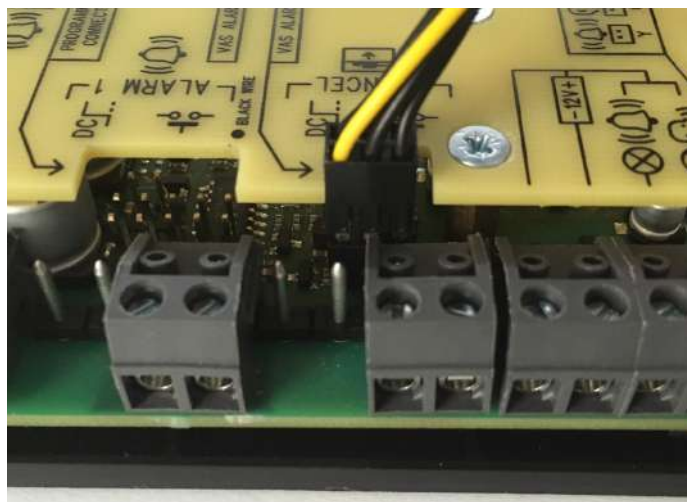

VAS ALARM 2

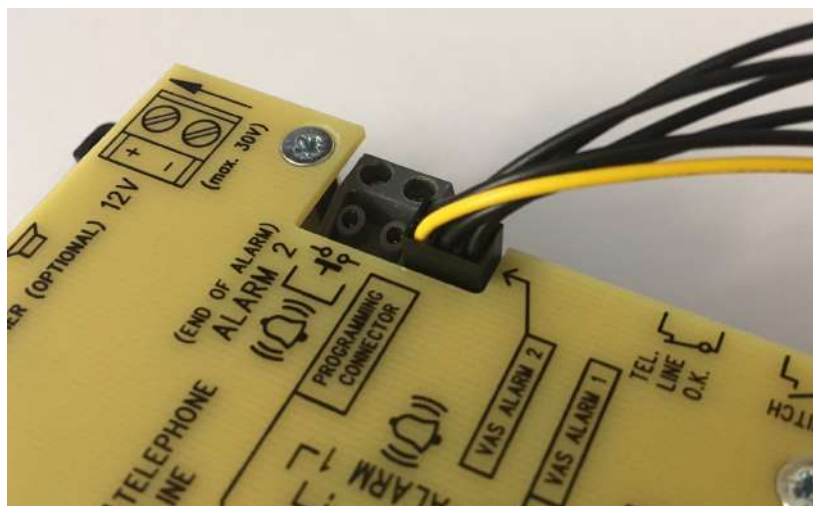

⚠ Varování

- Dodržte správné zapojení 6pinového konektoru. Při špatném zapojení může dojít k poškození výrobku.
- Žlutý vodič je vždy nahoře (při pohledu na hlásku).

Ze spínače sundejte kryt. Pomocí přiloženého kabelu propojte spínač a hlásku **2N® Lift1**.

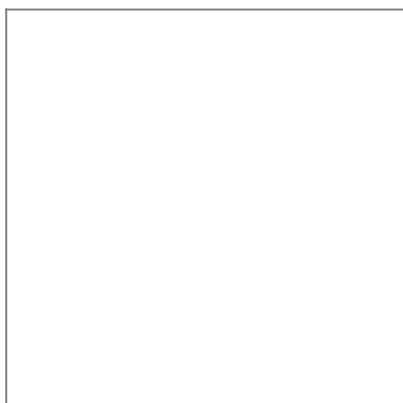

Ve spínači zapojte mikrofon a reproduktor z **2N® Lift1**. Konektory pro připojení reproduktoru a mikrofonu jsou popsány (SPK a MIC). Připojené kabely protáhněte otvory.

⚠ Upozornění

- Použijete-li kabelovou verzi **2N® Lift1**, pak mikrofon na kabelu zapojte do konektoru microphone ve spínači, jinak zůstává tento konektor neosazen.



Na horním krytu spínače musíte vylomit otvory pro protažené kabely. Poté můžete spínač zakrytovat. Na boku spínače jsou 2 konektory typu RJ12 pro připojení hlásek. Pomocí kabelu přiloženého k hlásce propojte hlásku se spínačem.

Montáž – Kompakt

Na zadní straně **2N® Lift1 Kompakt** se nachází konektor pro připojení Voice Alarm station. Nejprve z daného konektoru vytáhněte 14pinový jumper a nahradte ho konektorem přiloženého kabelu. 14pinový konektor se zapojí podle vyobrazení na zadním krytu (viz obr.).

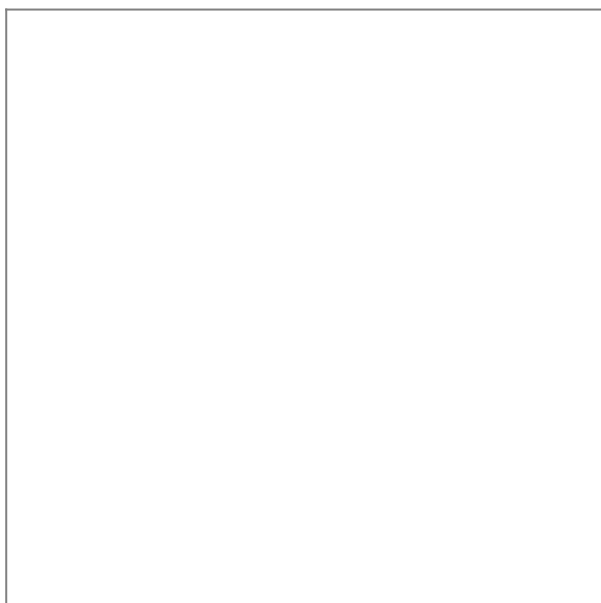

⚠ **Varování**

- Dodržte správné zapojení 14pinového konektoru. Při špatném zapojení může dojít k poškození výrobku.
- Konektor zapojte podle obrázku níže. Pro snadnější orientaci je na konektoru tečka, která bude při zapojení nahoře (při pohledu na zadní stranu **2N® Lift1 Kompakt**).

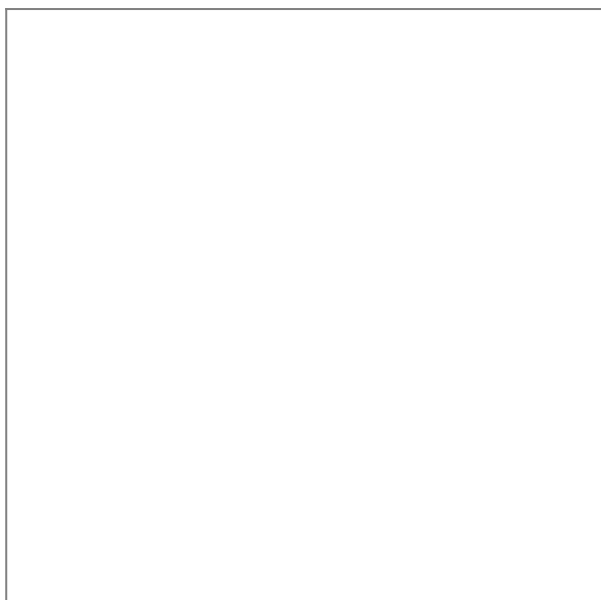

Ze spínače sundejte kryt. Pomocí přiloženého kabelu propojte spínač a hlásku **2N® Lift1 Kompakt**. Ve spínači zapojte 10pinový konektor, konektor pro mikrofon a

reproduktor (každý má jinou velikost, nelze je tedy zaměnit). Konektory pro připojení reproduktoru a mikrofonu jsou popsány (SPK a MIC). Připojené kabely protáhněte otvory.



Na horním krytu spínače musíte vylomit otvory pro protažené kabely. Poté můžete spínač zakrytovat. Na boku spínače jsou 2 konektory typu RJ12 pro připojení hlásek. Pomocí kabelu přiloženého k hlásce propojte hlásku se spínačem.

2N® Lift1 Kompakt je z výroby nastaven pro sestavení hovoru na paměti 011–016 (VAS ALARM 1). Je možné hovor směřovat na paměti 021–026 (VAS ALARM 2), ale je nutné přesunout propojku, která se nachází pod skličkem.

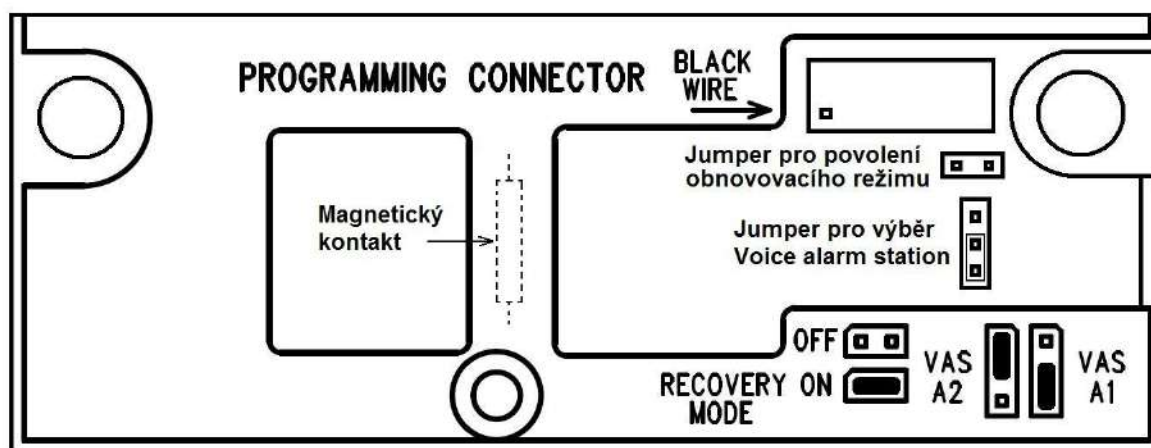

Rozměry

Hláška - Voice alarm station: 225 x 87 x 67 mm

Switch: 81 x 81 x 30 mm

3. Konfigurace

V této kapitole je popsána konfigurace produktu **2N® Lift1**.

Zde je přehled toho, co v kapitole naleznete:

- [3.1 Programování 2N® Lift1](#)
- [3.2 Přehled všech programovacích funkcí](#)
- [3.3 2N® Lift1 Programátor](#)
- [3.4 SMS konfigurace](#)

3.1 Programování 2N® Lift1

Než začnete programovat

- Použijte připravený formulář, který je zároveň přehlednou tabulkou základních funkcí, a vyplňte do něj všechny hodnoty, které chcete změnit.
- Pokud není **2N® Lift1** zcela nový, ujistěte se, že máte správné servisní heslo a pokud si nejste zcela jisti, jak je **2N® Lift1** naprogramovaný, použijte vždy úplnou inicializaci (Pozor! Inicializuje se i servisní heslo!).

Vstup do programovacího režimu

Do programovacího režimu lze vstoupit pouze během příchozího spojení (volání z telefonu na **2N® Lift1**). Pro vstup musíte vložit heslo ve tvaru:

 **servisní heslo** 

(nezapomeňte zadat hvězdičku před a za heslem!). Pokud je zadané heslo správné a programování je povoleno (propojka), **2N® Lift1** hlásí:

"Vstoupili jste do programovacího menu"

a dále pokračuje nápověda, která se mění podle kontextu. Heslo je z výroby nastaveno na **12345** a doporučujeme vám zadat jiné heslo, aby bylo vaše zařízení chráněno proti cizím osobám.

Tip

- Pokud zapomenete servisní heslo, vaše data ještě nejsou ztracena – je však nutno kontaktovat výrobce.
- Při zadávání hesla máte limit 5 sekund (nebo vámi nastavený limit 1 až 9 sekund) na každý znak, jinak **2N® Lift1** zadané číslice odmítne – v tom případě je možné zadat znovu celé heslo nebo funkci.

Vlastní programování



Jakmile jste vstoupili do programovacího režimu, můžete změnit kteroukoli programovatelnou hodnotu, nebo více hodnot, a to v jakémkoli pořadí. Postup je jednoduchý – nejdříve se zadává číslo parametru, pak jeho hodnota. Jako oddělovač, popř. "enter", slouží hvězdička. Obecně tedy má funkce následující tvar:

číslo parametru  hodnota 

Číslo parametru je trojmístné (viz tabulka). Po vložení tohoto čísla a hvězdičky

2N® Lift1 hlásí číslo nebo název parametru, jeho aktuální hodnotu a možný rozsah. Po vložení hodnoty a druhé hvězdičky **2N® Lift1** hlásí "Nová hodnota byla uložena" nebo "Neplatná hodnota", pokud je hodnota mimo povolený rozsah.

✓ Tip

- **Kontrola naprogramovaných hodnot:** zadejte číslo parametru a , vyslechněte si hodnotu parametru a stiskem  se vraťte do hlavní nabídky.

⚠ Upozornění

- Některé telefonní přístroje mají tu nežádoucí vlastnost, že po stisku tlačítka (tj. po odvysílání DTMF signálu) na zlomek vteřiny "ohluchnou". V takovém případě neuslyšíte celý text a je vhodné použít jiný telefon.

Chyba při programování

- Pokud se zmýlíte během zadávání čísla (ať už jde o číslo funkce nebo o hodnotu) a zjistíte to dříve, než stisknete hvězdičku, je možné celé číslo zrušit stiskem znaku  a zadat znovu.
- Pokud **2N® Lift1** odmítne zvolené číslo parametru nebo zadanou hodnotu, je možno pokračovat v programování – číslo funkce je třeba zadat znovu i v případě, že chybná byla až hodnota.
- Pokud naprogramujete jinou hodnotu, než jste chtěli, a hodnota se uloží, můžete ji samozřejmě zadat znovu správně.

Konec programování

- Po uložení všech hodnot, které jste potřebovali změnit, ukončete programování stisknutím znaku . **2N® Lift1** vyše signál zavěšení a zavěsí.

- Pokud znak  nepoužijete, **2N® Lift1** sice zavěsí později, ale nemá to žádný vliv na uložení hodnot (ty se ukládají do paměti ihned po vložení).
- Pokud si nejste zcela jisti, ověřte si, že se **2N® Lift1** po naprogramování chová podle vašich představ, vyplněný formulář bezpečně uložte.





Nahrání zprávy

Zprávu lze nahrát **v programovacím režimu** (viz kapitola Programování). Tento režim je chráněn heslem a případně propojkou „zákaz programování“.

Upozornění

- Pokud chcete, aby se vaše nahrávka přehrávala automaticky při odchozím hovoru, musíte změnit nastavení parametru 875.

Postup

1. Vstupte do programovacího režimu:  servisní heslo 
2. Vložte příkaz pro nahrání hlášky: 872  servisní heslo 
3. Uslyšíte trvalý tón (až 15 s). Maže se příslušná část paměti. Vyčkejte, až tón skončí a uslyšíte tón potvrzení .
4. Nyní **2N® Lift1** nahrává hlášení. Maximální délka je 30 s.
5. Pokud je hlášení kratší, ukončete nahrávání stiskem jakékoli číslice (DTMF) na telefonu.
6. Nahráná zpráva se vám ihned přehraje pro kontrolu.
7. Nyní můžete pokračovat v programování jiných parametrů.

i Poznámky

- Délka zprávy je maximálně 30 sekund. Nejdříve je vhodné si připravit text zprávy a vyzkoušet si jeho délku. Pamatujte na jednoznačnou identifikaci výtahu a také na cizince, např. v hotelích. Při nahrávání mluvte zřetelně a nahlas, a pokud je zpráva delší, sledujte čas, aby vás konec zprávy nezaskočil.
- Kvalita zprávy záleží na mluvčím (pro reprezentativní účely doporučujeme profesionální namluvení zprávy), dále na telefonním přístroji (nepoužívejte "handsfree" režim, nebo staré telefony s uhlíkovou vložkou), na hluku v místnosti, odkud při nahrávání voláte a na kvalitě spojení (nejlepší je "namluvit" hlášení předem na pobočkové ústředně).
- Kontrola zprávy: zpráva se po nahrání ihned přehraje pro kontrolu

Nastavení akustických parametrů

- Handsfree automatika **2N® Lift1** pracuje tak, že pokud je "ticho" na obou stranách, zvuková cesta je utlumená, při překročení určité hladiny zvuku se pak zapíná reproduktor nebo mikrofon podle toho, která strana právě hovoří (případně, kdo hovoří hlasitěji).
- Ve výrobě jsou nastaveny optimální parametry automatiky, měnit nastavení se doporučuje pouze ve výjimečných případech. Ke změnám lze použít parametry 933 až 935.



Programování spínačů

- Pro oba spínače jsou přednastavena hesla (00 a 11) podle tabulky. Pokud chcete používat jiné heslo, nezapomeňte staré heslo zrušit!
- Pro každý spínač lze naprogramovat až 6 různých hesel. Díky tomu můžete poskytnout různým osobám různá hesla, a pokud později budete chtít jednu osobu "zablokovat", stačí, když zrušíte příslušné heslo. Ostatní hesla platí dál.
- Všechna hesla jsou při programování kontrolována, tj. je zakázáno zadat dvakrát stejné heslo pro jeden spínač. Ovšem lze zadat stejné heslo pro oba spínače.
- Pokud chcete použít rychlejší způsob ovládní spínače – samotným heslem bez znaků  – pak je třeba dávat pozor, pokud zadáváte různě dlouhá hesla: pokud je kratší heslo stejné jako začátek delšího hesla, není možné ovládat spínač delším heslem. Pokud zároveň používáte automatickou volbu s potvrzením, je dále třeba, aby hesla nezačínala číslicí 1 až 5.

3.2 Přehled všech programovacích funkcí

Všechny programovací funkce popisují následující tabulky.

Tabulka parametrů

Číslo par.	Název parametru	Rozsah hodnot	Výchozí hodnota	Poznámka	Info
011	Paměť 1 tlačítka ALARM	max. 16 číslic 0–9	prázdná	Vkládání znaků  ,  a „p“ pro vložení 3sekundové mezery je možné pomocí programu Service Tool, nebo pomocí parametru 017.	
012	Paměť 2 tlačítka ALARM	max. 16 číslic 0–9	prázdná		
013	Paměť 3 tlačítka ALARM	max. 16 číslic 0–9	prázdná		
014	Paměť 4 tlačítka ALARM	max. 16 číslic 0–9	prázdná		
015	Paměť 5 tlačítka ALARM	max. 16 číslic 0–9	prázdná		
016	Paměť 6 tlačítka ALARM	max. 16 číslic 0–9	prázdná		

Číslo par.	Název parametru	Rozsah hodnot	Výchozí hodnota	Poznámka	Info
017	Vložení spec. znaku do paměti pro ALARM			<p>formát zadávání:</p> <p> číslo tlačítka, 01 1 = 2 = 3 = mezera číslo paměti tlačítka, 1 - 6 pozice znaku, 01 - 16 Pozn.: číslice za touto pozicí se automaticky posunou. </p>	
018	Počet cyklů automatické volby pro ALARM	0-9	3	Je-li nastaveno na 0, volá se pouze na první číslo v paměti bez ohledu na počet uložených čísel.	
021	Paměť 1 tlačítka 2	max. 16 číslic 0-9		Vkládání znaků , a „p“ pro vložení 3sekundové mezery je možné pomocí programu Service Tool nebo pomocí parametru 027. Při nevyplnění pamětí již nedochází k propadu na paměti 011-016.	
022	Paměť 2 tlačítka 2	max. 16 číslic 0-9			
023	Paměť 3 tlačítka 2	max. 16 číslic 0-9			
024	Paměť 4 tlačítka 2	max. 16 číslic 0-9			
025	Paměť 5 tlačítka 2	max. 16 číslic 0-9			

Číslo par.	Název parametru	Rozsah hodnot	Výchozí hodnota	Poznámka	Info
026	Paměť 6 tlačítka 2	max. 16 číslic 0-9			
027	Vložení spec. znaku do paměti pro tlačítko 2			<p>formát zadávání:</p> <p> číslo tlačítka, 0 2 ————— * 1 = * 2 = # 3 = mezera ————— * číslo paměti tlačítka, 1 - 6 ————— * pozice znaku, 01 - 16 ————— * </p> <p><i>Pozn.: číslice za touto pozicí se automaticky posunou.</i></p>	
028	Počet cyklů automatické volby pro tlačítko 2	0-9		Je-li nastaveno na 0, volá se pouze na první číslo v paměti bez ohledu na počet uložených čísel.	
071	Paměť 1 pro kontrolní volání	max. 16 číslic 0-9	prázdná	Vkládání znaků * , # a „p“ pro vložení 1sekundové mezery je možné při programování pomocí počítače (použijte Service Tool).	
072	Paměť 2 pro kontrolní volání	max. 16 číslic 0-9	prázdná		
073	Paměť 3 pro kontrolní volání	max. 16 číslic 0-9	prázdná		
074	Paměť 4 pro kontrolní volání	max. 16 číslic 0-9	prázdná		

Číslo par.	Název parametru	Rozsah hodnot	Výchozí hodnota	Poznámka	Info
075	Paměť 5 pro kontrolní volání	max. 16 číslic 0-9	prázdná		
076	Paměť 6 pro kontrolní volání	max. 16 číslic 0-9	prázdná		
077	Vložení spec. znaku do paměti pro kontrolní volání	<p>formát zadávání:</p> <p>první dvě číslice parametru, 07 XX 7 * XX XX *</p> <p>1 = * 2 = # 3 = mezera</p> <p>číslo paměti tlačítka, 1 - 6</p> <p>pozice znaku, 01 - 16</p> <p><i>Pozn.: číslice za touto pozicí se automaticky posunou.</i></p>			
078	Počet cyklů automatické volby pro kontrolní volání	0-9	3	Je-li nastaveno na 0, volá se pouze na první číslo v paměti bez ohledu na počet uložených čísel.	
081	Paměť 1 pro provozní volání	max. 16 číslic 0-9	prázdná		

Číslo par.	Název parametru	Rozsah hodnot	Výchozí hodnota	Poznámka	Info
082	Paměť 2 pro provozní volání	max. 16 číslic 0-9	prázdná		
083	Paměť 3 pro provozní volání	max. 16 číslic 0-9	prázdná		
084	Paměť 4 pro provozní volání	max. 16 číslic 0-9	prázdná		
085	Paměť 5 pro provozní volání	max. 16 číslic 0-9	prázdná		
086	Paměť 6 pro provozní volání	max. 16 číslic 0-9	prázdná		
087	Vložení spec. znaku do paměti pro provozní volání	<p>formát zadávání: XX 7 * X X XX *</p> <p>první dvě číslice parametru, 08 —————</p> <p>1 = * 2 = # 3 = mezera —————</p> <p>číslo paměti tlačítka, 1 - 6 —————</p> <p>pozice znaku, 01 - 16 —————</p> <p><i>Pozn.: číslice za touto pozicí se automaticky posunou.</i></p>			
088	Počet cyklů automatické volby pro provozní volání				

Číslo par.	Název parametru	Rozsah hodnot	Výchozí hodnota	Poznámka	Info
111	Potvrzovací mód paměti 1 pro tlačítko alarm	1–6	1	1 = hlasitá s potvrzením 2 = tichá s potvrzením 3 = hlasitá bez potvrzení	
112	Potvrzovací mód paměti 2 pro tlačítko alarm	1–6	1	4 = podpora protokolu CPC Antenna 5 = podpora protokolu CPC Kone 6 = podpora protokolu P100	
113	Potvrzovací mód paměti 3 pro tlačítko alarm	1–6	1	Pokud při automatické volbě bez potvrzení (3) je rozpoznán vyzváněcí tón, který skončí dříve než po zvoleném počtu period (parametr 954), volání je považováno za úspěšné.	
114	Potvrzovací mód paměti 4 pro tlačítko alarm	1–6	1		
115	Potvrzovací mód paměti 5 pro tlačítko alarm	1–6	1		
116	Potvrzovací mód paměti 6 pro tlačítko alarm	1–6	1		
121	Potvrzovací mód paměti 1 pro tlačítko alarm	1–6	1		
122	Potvrzovací mód paměti 2 pro tlačítko alarm	1–6	1		

Číslo par.	Název parametru	Rozsah hodnot	Výchozí hodnota	Poznámka	Info
123	Potvrzovací mód paměti 3 pro tlačítko alarm	1–6	1		
124	Potvrzovací mód paměti 4 pro tlačítko alarm	1–6	1		
125	Potvrzovací mód paměti 5 pro tlačítko alarm	1–6	1		
126	Potvrzovací mód paměti 6 pro tlačítko alarm	1–6	1		
171	Potvrzovací mód paměti 1 pro kontrolní volání	1–6	2		
172	Potvrzovací mód paměti 2 pro kontrolní volání	1–6	2		
173	Potvrzovací mód paměti 3 pro kontrolní volání	1–6	2		

Číslo par.	Název parametru	Rozsah hodnot	Výchozí hodnota	Poznámka	Info
174	Potvrzovací mód paměti 4 pro kontrolní volání	1–6	2		
175	Potvrzovací mód paměti 5 pro kontrolní volání	1–6	2		
176	Potvrzovací mód paměti 6 pro kontrolní volání	1–6	2		
181	Potvrzovací mód paměti 1 pro provozní volání	4–9	6	4 = podpora protokolu CPC Antenna 5 = podpora protokolu CPC Kone 6 = podpora protokolu P100 7 = podpora protokolu CPC Antenna 2N Ext	
182	Potvrzovací mód paměti 2 pro provozní volání	4–9	6	8 = podpora protokolu CPC KONE 2N Ext 9 = podpora protokolu P100 2N Ext	
183	Potvrzovací mód paměti 3 pro provozní volání	4–9	6		

Číslo par.	Název parametru	Rozsah hodnot	Výchozí hodnota	Poznámka	Info
184	Potvrzovací mód paměti 4 pro provozní volání	4–9	6		
185	Potvrzovací mód paměti 5 pro provozní volání	4–9	6		
186	Potvrzovací mód paměti 6 pro provozní volání	4–9	6		
810	Čas do zavolání příštího kontrolního volání	hhmmss		Hlasové menu přečte hodnotu ve tvaru hodiny, minuty a sekundy (hhmmss). Udává, za jak dlouho zavolá příští kontrolní volání.	od verze 1.6.2
811	Manuální vyvolání kontrolního volání	vložit servisní heslo		Po zadání servisního hesla je slyšet krátký trvalý tón (služba byla přijata). Kontrolní volání je sestaveno ihned po ukončení programování. Od verze 2.0.9.0.17 není potřeba zadávat servisní heslo. Stačí potvrdit *.	od verze 2.0.0
850	Uživatelský profil	1–19	1	Zákaznické verze s předdefinovanými hodnotami parametrů. DTMF parametr. Příkaz akceptuje jednomístný i dvoumístný kód, takže je zajištěna zpětná kompatibilita.	od verze 2.1.0

Číslo par.	Název parametru	Rozsah hodnot	Výchozí hodnota	Poznámka	Info
875	Volba hlášení	2 Číslice	55	<p>1. Číslice = volba hlášení, které se opakuje po ukončení volby čísla.</p> <p>2. Číslice = volba hlášení, které zazní po potvrzení spojení a při ukončení hovoru. Význam obou číslic je následující:</p> <p>0 = ticho</p> <p>1 = přehrát hlášení nahrané uživatelem pomocí funkce 872</p> <p>2 = hlasem přečíst identifikaci – parametr 974</p> <p>3 = kombinace voleb 1 + 2</p> <p>4 = odvíšlat identifikace formou DTMF</p> <p>5 = hlášení podle parametru 877 (po potvrzení podle parametru 876)</p> <p>6 = kombinace voleb 5 + 2</p> <p>7 = potvrzovací tón (pouze po potvrzení)</p> <p>44 = pošle DTMF zprávu až po potvrzení spojení</p>	2.0.0 změna čísla parametru

Číslo par.	Název parametru	Rozsah hodnot	Výchozí hodnota	Poznámka	Info
876	Volba jazyka hlášení po potvrzení a při konci hovoru	0–99	1	0 = 🎵 1 = defaultní jazyk verze výrobku 2 = angličtina 3 = slovenština (francouzština pro nečeská hlasová menu) 4 = němčina 5 = španělština 6 = polština 7 = čeština 8 = portugalská 9 = nizozemština 10 = francouzština (slovenština pro nečeská hlasová menu) 11 = ruština 12 = turečtina 13 = italština 14 až 99 = ticho	od verze 2.0.0 změna čísla parametru
877	Volba jazyka hlášení při sestavování spojení	0–99	1	14 až 99 = ticho <div style="border: 1px solid black; padding: 5px;"> <p>📘 Poznámka</p> <ul style="list-style-type: none"> Seznam hlášek je uveden v kapitole 4.2. </div>	
890	Reset	vložit servisní heslo		Po zadání servisního hesla a ukončení programování dojde k resetu 2N® Lift1 . Nemá vliv na časování kontrolního volání. Od verze 2.0.9.0.17 není potřeba zadávat servisní heslo. Stačí potvrdit *.	od verze 2.0.6 .0.13

Číslo par.	Název parametru	Rozsah hodnot	Výchozí hodnota	Poznámka	Info
891	Paměť 1 pro heslo spínače	max. 16 číslic 0-9	11	Hesla pro sepnutí spínače v hovoru	
892	Paměť 2 pro heslo spínače		prázdná		
893	Paměť 3 pro heslo spínače		prázdná		
894	Paměť 4 pro heslo spínače		prázdná		
895	Paměť 5 pro heslo spínače		prázdná		
896	Paměť 6 pro heslo spínače		prázdná		
897	Doba sepnutí spínače	1-9	9 s	0 = spínač je vyřazen	
900	Vložení spec. znaku pro provolbu	<p>formát zadávání: 900 <input type="checkbox"/> x 1 xx <input type="checkbox"/></p> <p>1 = <input type="checkbox"/> 2 = <input type="checkbox"/> 3 = mezera</p> <p>pozice znaku, 01 - 16</p> <p><i>Pozn.: číslice za touto pozicí se automaticky posunou.</i></p>			
901	Provolba	max. 19 číslic	prázdná	Hodnota parametru je předřazena vytáčení čísel pro všechna odchozí volání	od verze 2.0.0

Číslo par.	Název parametru	Rozsah hodnot	Výchozí hodnota	Poznámka	Info
903	Délka DTMF tónu	65–140	100	Udává délku vysílání každého DTMF tónu (ms). Tón je vždy následován pauzou o stejné délce.	od verze 1.6.2
904	Druh volby	0–1	0	0 = tónová 1 = pulzní 40/60	
911	Počet zvonění do vyzvednutí příchozího volání	1–99	2	Určuje okamžik vyzvednutí při zvonění.	
912	Max. doba hovoru	0–990 s	120 s	Hovor lze prodlužovat povelům pro prodloužení hovoru (DTMF 4 nebo *).	1.4.0 změna rozsahu
913	Časový limit přihlášení	10–990 s	60 s	Maximální doba, za kterou musí dispečer vyzvednout a vyslat potvrzení, jinak 2N® Lift1 zavěsí a pokračuje volbou dalšího čísla. Počítá se od ukončení volby. <input type="checkbox"/>	
914	Zpožděné volání	0–100 s	0 s	Uplatní se pouze se zapojeným vstupem CANCEL.	
916	Inverze vstupu CANCEL	0–1	0	0 = kontakt sepnut (nebo napětí přítomno) při otevřených dveřích 1 = kontakt sepnut (nebo napětí přítomno) při zavřených dveřích	

Číslo par.	Název parametru	Rozsah hodnot	Výchozí hodnota	Poznámka	Info
917	Doba zavěšení mezi hovory	5500–9999 ms	5500 ms		2.0.0 změna čísla parametru
920	Mód alarmového tlačítka	0–2	0	0 – spínací kontakt (alarm vyvolán sepnutím kontaktu, nebo přítomností napětí na vstupu) 1 – rozpínací kontakt (alarm vyvolán rozepnutím kontaktu, nebo nepřítomností napětí na vstupu) 2 – autodetekce (při následujícím spuštění je provedena autodetekce typu připojeného kontaktu, hodnota parametru je následně změněna na zdetekovaný typ)	od verze 2.0.0.0.5
921	Signalizace stisku alarmového tlačítka	0–3	0	Výstražný tón bude přehrán po stisku tlačítka po dobu, která je nastavena parametrem 962, tedy než-li se začne sestavovat alarmový hovor. Pokud je pro tuto signalizaci použit spínač, jeho sepnutí heslem je zakázané. 0 = Vypnuto 1 = Výstražný tón 2 = Sepnutí spínače 3 = Výstražný tón + sepnutí spínače	od verze 2.0.4.0.11

Číslo par.	Název parametru	Rozsah hodnot	Výchozí hodnota	Poznámka	Info
925	Mód tlačítka alarmového tlačítka 2	0–2	0	0 – spínací kontakt (alarm vyvolán sepnutím kontaktu, nebo přítomností napětí na vstupu) 1 – rozpínací kontakt (alarm vyvolán rozepnutím kontaktu, nebo nepřítomností napětí na vstupu) 2 – autodetekce (při následujícím spuštění je provedena autodetekce typu připojeného kontaktu, hodnota parametru je následně změněna na zdetekovaný typ)	od verze 2.0.6 .0.13
933	Hlasitost příjmu (reproduktor)	0–22	16	22/25 = maximální hlasitost (0 dB) 0 = minimální hlasitost (-16 dB)	
934	Hlasitost vysílání (mikrofon)	0–25	16		
935	Hlasitost hlášení	0–22	16		
941	Min. doba trvalého tónu	200–9999 ms	7000 ms	Pokud tón trvá déle, 2N® Lift1 zavěsí.	
942	Min. perioda obsazovacího tónu	100–500 ms	100 ms		
943	Max. perioda obsazovacího tónu	100–2500 ms	1200ms	Těmito parametry lze upravovat detekci obsazovacího tónu.	

Číslo par.	Název parametru	Rozsah hodnot	Výchozí hodnota	Poznámka	Info
944	Max. rozdíl tón – mezera obsazovacích o tónu	10–400 ms	50 ms		
945	Min. počet period obsazovacích o tónu	2–50	5		
948	Min. doba ringback tónu	50–2000 ms	500 ms	Pro detekci stavu odchozího volání: Doba vyzváněcího (ringback) tónu je délka úseku těsně před dlouhou mezerou. Nejdelší mezera v periodě vyzvánění musí být v intervalu mezi parametry 949 a 950.	
949	Min. doba dlouhé mezery ringback tónu	100–5000 ms	1000 ms		
950	Max. doba dlouhé mezery ringback tónu	500–9999 ms	5500 ms		
951	Min. doba vyzváněcího tónu	50–2000 ms	500 ms	Pro detekce příchozího volání: Doba vyzvánění se bere jako součet úseků, mezi nimiž není dlouhá mezera. Nejdelší mezera v periodě vyzvánění musí být v intervalu mezi parametry 952 a 953.	
952	Min. doba dlouhé mezery vyzváněcího tónu	100–5000 ms	1000 ms		

Číslo par.	Název parametru	Rozsah hodnot	Výchozí hodnota	Poznámka	Info
953	Max. doba dlouhé mezery vyzváněcího tónu	500–9999 ms	6000 ms		
954	Periody vyzvánění pro alarmová volání	1–99	10	Počet period vyzvánění pro alarmová/kontrolní volání. Po tomto počtu zavěsí, při aktivní automatické volbě pokračuje volbou dalšího čísla. Uplatní se pouze při potvrzovacím módu 1, 2, 3.	
955	Periody vyzvánění pro kontrolní volání	1–99	10		od verze 1.6.2
961	Max. čas na stisk další číslice	5–120 s	10 s	Během zadávání hesla	
962	Min. doba stisku tlačítka ALARM	100–9999 ms	3000 ms	Platí pro tlačítka ALARM i tlačítka 2.	
963	Min. doba stisku tlačítka pro vynucený/testovací alarm	0–30 s	0	Minimální doba po kterou musí být stisknuto tlačítka k vyvolání vynuceného/testovacího alarmového hovoru. Pro tento hovor se neuplatní stav vstupu cancel. 0 = vypnuto	od verze 1.7.0 .7.3

Číslo par.	Název parametru	Rozsah hodnot	Výchozí hodnota	Poznámka	Info
964	Min. doba dlouhého stisku tlačítka ALARM	0–30 s	0	<p>Tento parametr definuje minimální dobu pro dlouhý stisk tlačítka.</p> <p>Funkce spustí volání v prvním cyklu začínající od par. 012, v dalších cyklech se volá od par. 011 jako obvykle (pokud je nastaven pouze par. 011, funkce se neaktivuje).</p> <p>0 = funkce deaktivována</p> <div style="border: 1px solid black; padding: 5px; margin-top: 10px;"> <p>ⓘ Upozornění</p> <p>Pokud nejsou splněny následující podmínky, není zaručena správná funkčnost:</p> <ul style="list-style-type: none"> • Hodnota musí být vyšší než hodnota par. 962. • Hodnota musí být nižší než hodnota par. 963, pokud je tento aktivní (nenulový). • Hodnoty par. 962, 963 a 964 musí mít mezi sebou časové rozestupy několik sekund. </div>	od verze 2.2.0.0.1
965	Privátní mód	0–24 hodin	0	<p>Privátní mód umožňuje ztišení mikrofonu na jednotce 2N[®] Lift1.</p> <p>Možnosti nastavení když je režim vyproštění používán jsou:</p> <p>0 = Obousměrná komunikace zapnuta po dobu vyprošťování.</p> <p>1–24 = Obousměrná komunikace zapnuta po dobu vyprošťování a během určité doby po úspěšném alarmovém hovoru. Po uplynutí času je mikrofon ztišen.</p> <p>25 = Obousměrná komunikace je trvale zapnuta.</p>	2.0.0 změna chování

Číslo par.	Název parametru	Rozsah hodnot	Výchozí hodnota	Poznámka	Info
966	Režim vyproštění	0–4	0	0 = vypnuto 1 = vyproštění tlačítkem 2 2 = vyproštění ukončeno heslem 3 = vyproštění ukončeno tlačítkem 2 nebo heslem	od verze 1.6.4
967	Povolit/zakázat akci po ukončení	0–1	0	0 = zakázáno 1 = povoleno Po ukončení vyproštění je sestaven hovor na číslo v paměti pro provozní volání (081–086). Hovor by měl být primárně směrován na 2N® Lift8 server, kde je automaticky vyzvednut. Tento typ hovoru se automaticky odbaví pomocí protokolu CPC antenna, CPC KONE, nebo P100.	od verze 1.7.0
968	Povolit/zakázat hlášení slabých baterií EG	0–1	0	0 = zakázáno 1 = povoleno 2N® EasyGate předá informaci o slabých, nebo chybných bateriích 2N® Lift1 . 2N® Lift1 sestaví hovor na číslo v paměti pro provozní volání (081-086). Hovor by měl být primárně směrován na 2N® Lift8 server, kde je automaticky vyzvednut. Tento typ hovoru se automaticky odbaví pomocí protokolu CPC antenna, CPC KONE, nebo P100.	

Číslo par.	Název parametru	Rozsah hodnot	Výchozí hodnota	Poznámka	Info
969	Test tlačítka ALARM	0–9999s	0	<p>0 = netestuje se</p> <p>1–9999 = Doba sepnutí, po kterém je tlačítko vyhodnoceno jako zaseknuté.</p> <p>Pokud je tlačítko vyhodnoceno jako zaseknuté, je sestaven hovor na číslo v paměti pro provozní volání (081–086). Hovor by měl být primárně směřován na 2N® Lift8 server, kde je automaticky vyzvednut. Tento typ hovoru se automaticky odbaví pomocí protokolu CPC antenna, CPC KONE, nebo P100.</p>	
970	Externí brána	0–1	0	Povolen odběr z linky v zavěšeném stavu	od verze 2.0.0.0.5
871	Počet opakování hlášky	0–9	3	Mezi každými dvěma hlášenými je mezera 3 sekundy.	2.0.0 změna čísla parametru
872	Nahrání hlášení	0–24s	prázdná	Funkce pro nahrání uživatelského hlášení, lze použít pro identifikaci výtahu.	2.0.0 změna čísla parametru

Číslo par.	Název parametru	Rozsah hodnot	Výchozí hodnota	Poznámka	Info
974	Identifikační číslo výtahu	max. 16 číslic 0–9	prázdná	Umožňuje numerickou identifikaci výtahu.	
981	Mód kontrolního volání	0–7	0	0 = vypnuté 1 = zapnuté, první volání za 3 minuty a poté podle parametr 983 2 = zapnuté, první volání za 2 hodiny a poté podle parametr 983 3 = zapnuté, volá podle parametru 983 4 = zapnuté, volá v nejbližší den nastavený v parametru 986 5 = zapnuté, první volání za 3 min, poté podle parametru 986 6 = zapnuté, první volání za 3 min, poté podle času nastaveného serverem při volání 7 = zapnuté, první volání dle druhého znaku parametru 011 vynásobeného 2 minutami, poté podle parametru 983	
982	Interval kontrolního volání	hmm mhh mm	00002359	Umožňuje nastavit hlášení do doby slabého provozu (nižší tarif), generuje se náhodně v časovém intervalu.	
983	Perioda kontrolního volání	0–100 dní	3 dny	0 = vypnuto (nastavení parametr 981 na 0 má stejný efekt), hodnota se projeví pokud je parametr 981 nastaven na 1, 2, 3 nebo 7	
984	Nastavení času	hmm m		Přečte aktuální nastavení času a je možné nastavit novou hodnotu.	

Číslo par.	Název parametru	Rozsah hodnot	Výchozí hodnota	Poznámka	Info
985	Nastavení data	RRM MDD		Přečte aktuální nastavení data a je možné nastavit novou hodnotu.	
986	Dny v týdnu pro kontrolní volání	pús čpsn	0000000	Hodnoty pro Po, Út, St, Čt, Pá, So, Ne: 0 = nevolat 1 = volat Příklad: 1000100 = kontrolní volání bude provedeno v pondělí a v pátek.	
987	Signalizace LED dle normy EN81-28	0-1	1	0 = vypnuto 1 = zapnuto (Žlutá LED trvale svítí po dobu alarmového volání, Žlutá a zelená LED střídavě blikají po neúspěšném kontrolním volání)	
991	Heslo programovacího menu	max. 16 číslic 0-9	12345	Možnost změnit defaultní programovací heslo (programovací heslo slouží pro vstup do programování přes hlasové menu a pro úplnou inicializaci)	
992	Heslo pro vyproštění	max. 16 číslic 0-9	prázdná	Heslo pro ukončení procesu vyproštění	
995	Zjištění verze SW			Tato funkce přečte verzi SW. Zápis není povolen.	
996	Vymazání uživatelského hlášení			Funkce vymaže uživatelské hlášení nahané pomocí parametru 872.	

Číslo par.	Název parametru	Rozsah hodnot	Výchozí hodnota	Poznámka	Info
997	Inicializace hesel obou spínačů	vložit servisní heslo		Nastaví pouze defaultní hesla (11) pro spínač 1. (je potřeba zadat znovu servisní heslo, aby nedošlo k nechtěnému vymazání hesel spínačů 2N® Lift1).	
998	Vymazání paměti volby pro všechna tlačítka	vložit servisní heslo		Vymaže všechny paměti (ALARM, tlačítko 2, kontrolní volání) (je potřeba zadat znovu servisní heslo, aby nedošlo k nechtěnému vymazání paměti 2N® Lift1)	
999	Úplná inicializace (včetně servisního hesla)	vložit servisní heslo		Nastaví 2N® Lift1 do továrního nastavení. (je potřeba zadat znovu servisní heslo, aby nedošlo k nechtěnému vymazání 2N® Lift1)	

i Poznámka

- Pokud nedojde k elektrickému poškození **2N® Lift1**, zaručuje použitá paměť, nezávislá na napájení, udržení dat minimálně po dobu 10 let.

3.3 2N® Lift1 Programátor

Produkt **2N® Lift1** je možné programovat pomocí počítače a aplikace **2N® Lift1 Service Tool**. Aby bylo možné připojit hlásku **2N® Lift1** k počítači, je nutné mít k dispozici speciální programovací interface. Jedná se o **2N® Lift1 Programátor**. V případě potřeby si jej můžete objednat pod objednacím číslem **919680E**. Programátor se k PC připojuje pomocí USB A-B kabelu. Samotný programátor spojíte s **2N® Lift1** pomocí speciálního 10 žilového kabelu. Ten zapojte do hřebínku na desce hlásky. Jeho poloha je viditelně označena na zadním panelu hlásky.

⚠ Upozornění

- Programátor je důležitou součástí. Bez něho nebude možné programovat **2N® Lift1** pomocí PC a aplikace **Service Tool**.

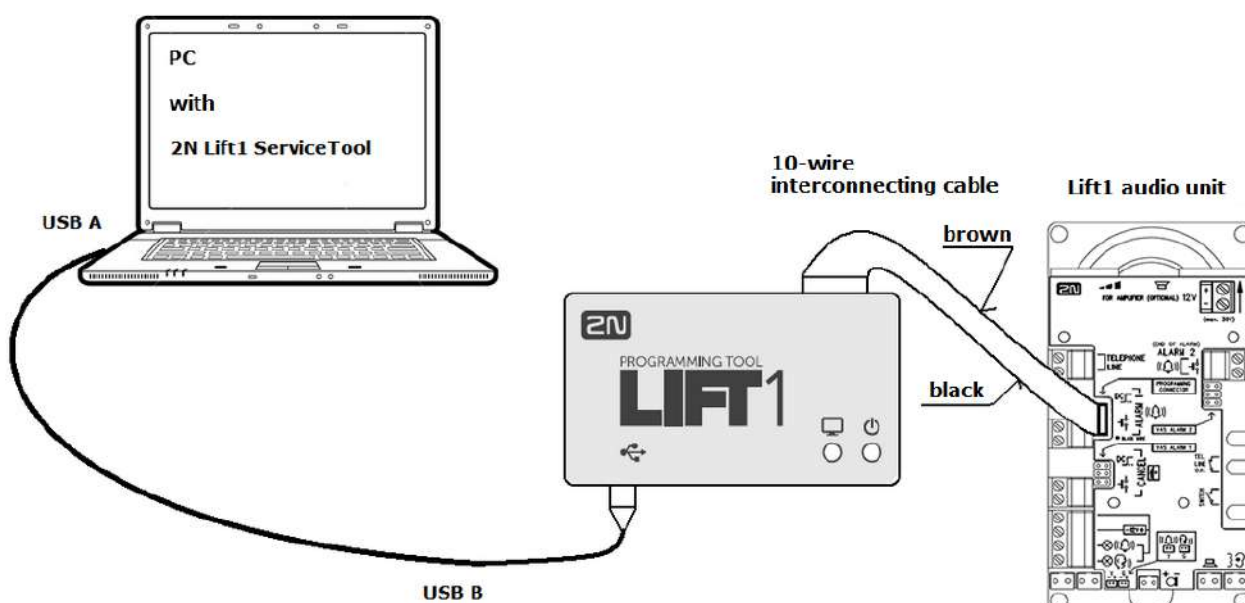

Zapojení programátoru

Po připojení programátoru k PC, dojde k detekci zařízení a nainstalování příslušného ovladače. Programátoru je poté automaticky přiřazen COM port, který se zobrazí v aplikaci **2N® Service Tool** v menu Připojit k zařízení. Více o použití aplikace **2N® Lift1 Service Tool** naleznete v kapitole 5.

⚠ Varování

- Během programování je **2N® Lift1** napájen z USB portu a nemusí být připojen k telefonní lince. Po odpojení ale ztratí napájení a nezálohovaná data budou ztracena. (pokud chcete zachovat nastavení času, připojte telefonní linku před odpojením programátoru).

ℹ Poznámka

- Chcete-li nastavit čas, tak aby si jeho nastavení **2N® Lift1** pamatoval, nechte během programování připojenou linku. Po odpojení USB potom nedojde ke ztrátě nastavení.
- Během programování se bude linka hlásit jako vyzvednutá.
- Programovací interface zajišťuje galvanické oddělení PC a **2N® Lift1**.
- Propojovací desetižilový kabel nemá klíč na straně **2N® Lift1**, orientujte se podle barev kabelu (viz obrázky propojení). Obrácené zapojení nezpůsobí poškození zařízení.
- Po připojení k PC a k **2N® Lift1** se při správném propojení rozsvítí krajní modrá LED signalizující přítomnost napájení.
- Pokud v **2N® Lift1** běží program sloužící pro propojení s PC, rozsvítí se zelená LED. Pokud k tomu nedojde, je třeba uvést **2N® Lift1** do obnovovacího módu nasazením příslušného jumperu (viz oddíl 2.5 a 2.7 – Instalace univerzálního provedení / kompakt).
- Během programování zelená LED bliká.

Upozornění

- V případě připojování **2N® Lift1 Compact** postupujte dle instrukcí na zadní straně hlásky.

3.4 SMS konfigurace

Nastavení **2N® Lift1** pomocí SMS zprávy je možné pouze, pokud je zařízení připojeno do telefonní sítě prostřednictvím **2N® EasyGate** (**2N® EasyGate IP** nebo **2N® EasyGate PRO**) se speciálním firmwarem. Ten umožní přečtení konfigurační SMS zprávy a následně vyzvedne linku a pomocí CPC protokolu parametry nastaví. Pokud je příkaz v pořádku, odešle **2N® EasyGate** informaci o zpracování. Pokud není možné příkaz zpracovat, budete upozorněni chybovou odpovědí. Tyto SMS slouží k jednoduchému nastavení jednotky **2N® Lift1** bez použití PC. Seznámíme se nyní s jejich použitím. Pro správnou funkci budete potřebovat znát telefonní číslo **SIM** karty vložené do zařízení **2N® EasyGate**.

Varování

- Tuto funkci není možné využívat v případě připojení jednotky přímo na **PSTN** linku!

Upozornění

- SMS odesílaná do **2N® EasyGate** musí vždy splňovat všechny podmínky uvedené níže. V opačném případě bude SMS ignorována a změny nebudou provedeny.

Popis funkce

Při použití této funkce je třeba dbát na správnost zadávaných parametrů. Pokud nebude souhlasit některý parametr zprávy, nebude SMS zpracována a bude odeslána chybová odpověď.

Varování

Každá konfigurační SMS musí splňovat následující parametry!

- Název zařízení "L1"
- Příkaz ve správném formátu (CNF, DEF, SET nebo RST)
- Servisní heslo dané centrální jednotky
- Parametry ve správném tvaru (viz parametry jednotlivých příkazů)
- Jednotlivé parametry oddělené mezerou

Poznámka

Maximální délka příkazové SMS zprávy.

- **Zařízení 2N® EasyGate nepodporuje navazované zprávy. Běžná SMS může mít velikost maximálně 160 znaků.** Tato velikost je dána standardem GSM, který stanovuje, že pro text SMS je povoleno celkem 1120 bitů na jednu SMS, což je 140 bytů. Jelikož se standardně používá 7 bitové kódování, dojde k úspoře 20 znaků na 140 bytech. Proto tedy 160 znaků. Jako znaková sada se používá GSM 03.38. Pro znaky, které nejsou obsaženy ve standardu ASCII (znaky s diakritikou), se používá 16 bitové kódování UCS-2. V takovém případě se do jedné zprávy vejde pouze 70 znaků. Informace o jednotlivých fragmentech dlouhé SMS se zapisují do hlavičky UDH (User Data Header), proto je délka jednoho fragmentu omezena na 153 znaků při 7 bitovém kódování. Dlouhé SMS se mohou skládat v principu z maximálně 255 fragmentů, mobilní zařízení v praxi však podporují zhruba 6–8 fragmentů.

Základní nastavení příkazem CNF

Pomocí konfigurační SMS lze nastavit všechny parametry jednotky **2N® Lift1**. Každá konfigurační SMS zpráva musí obsahovat Následující části. Hlavičku "L1" pro jednoznačnou identifikaci, že chceme konfigurovat **2N® Lift1** jednotku. Dále pak příkaz "CNF", který označuje funkci, kterou chceme provést – v tomto případě konfigurace. Dalším parametrem je platné servisní heslo. Toto heslo je defaultně nastaveno na "12345". Nyní je již možné vkládat do SMS

data pro nastavení centrální jednotky. Data se vkládají ve formátu "parametr = hodnota". Syntaxe zprávy je následující:

```
<hlavička> <CNF> <servisní heslo> <par1>=<val1> <par2>=<val2>
```

Hotová SMS potom může vypadat takto:

```
L1 CNF 12345 011=734523352 012=602874321 111=5 112=1
```

V případě, že je vše provedeno korektně, obdržíte potvrzující SMS ve tvaru:

```
L1 CNF OK
```

Upozornění

- Pro nastavení SMS zprávou platí stejná pravidla a omezení parametrů jako při nastavování pomocí aplikace nebo telefonu (maximální délka, rozsah hodnot, omezení pouze na číslce, apod.). Jestliže nebude dodrženo některé z těchto omezení, **2N[®] Lift1** parametry nenastaví a systém odešle chybovou SMS upozorňující na nesprávný parametr.
- Od verze FW 2.0.9.017 je možné pomocí SMS aktivovat služby 811, 890, 996, 997, 998.
- Služby lze provést i bez potvrzení servisního hesla Př. "L1 CNF 12345 811=".

Nastavení tovární konfigurace

Jednotce je možné na dálku nastavit výchozí konfiguraci z výroby. Slouží k tomu příkaz DEF. Po přijetí tohoto příkazu dojde k okamžitému nastavení továrních hodnot. Syntaxe zprávy je následující:

```
<hlavička> <DEF> <servisní heslo>
```

Hotová SMS potom může vypadat takto:

```
L1 DEF 12345
```

V případě, že je vše provedeno korektně, obdržíte potvrzující SMS ve tvaru:

```
L1 DEF OK
```

Příkaz RESET

2N® Lift1 je možné restartovat na dálku. Slouží k tomu příkaz RST. Po přijetí tohoto příkazu dojde k okamžitému restartu jednotky. Zároveň s restartem **2N® Lift1** se restartuje i připojená **2N® EasyGate**. Po opětovném naběhnutí se odešle potvrzovací SMS zpráva, že vše proběhlo v pořádku. Syntaxe zprávy je následující:

```
<hlavička> <RST> <servisní heslo>
```

Hotová SMS potom může vypadat takto:

```
L1 RST 12345
```

V případě, že je vše provedeno korektně, obdržíte potvrzující SMS ve tvaru:

```
L1 RST OK
```

Příkaz pro změnu profilu

2N® Lift1 má z výroby nastavené profilové konfigurace podle specifikací zákazníka. K jejich aktivaci slouží příkaz SET. Po přijetí tohoto příkazu dojde k okamžitému nastavení zvoleného profilu a odešle se potvrzovací SMS zpráva, že vše proběhlo v pořádku. Syntaxe zprávy je následující:

```
<hlavička> <SET> <servisní heslo> <číslo profilu>
```

Hotová SMS potom může vypadat takto:

```
L1 SET 12345 4
```

V případě, že je vše provedeno korektně, obdržíte potvrzující SMS ve tvaru:

```
L1 SET OK
```

Chybové odpovědi

V případě, že je v konfigurační SMS chyba nebo došlo k chybě během zpracování příkazů, **2N® Lift1** potažmo **2N® EasyGate** vás na tuto chybu upozorní chybovou odpovědí.

Upozornění

- Pokud jednotka takovou odpověď vygenerovala, příkaz nebyl proveden!

Systém odesílá chybové odpovědi do té doby, dokud nejsou v pořádku všechny parametry konfigurační SMS. Až když vše souhlasí, je možné příkaz provést.

Je možné se setkat s následujícími chybami:

L1 ERR Invalid Message	Přijatá SMS není v platném formátu. Pravděpodobně chybí úvodní hlavička L1.
L1 ERR Unknown Command	Byl zadán neznámý příkaz. Jsou povoleny pouze tyto příkazy (CNF, RST, DEF a SET).
L1 ERR Invalid Syntax	V přijaté SMS se vyskytuje chyba syntaxe. Pravděpodobně je nesprávné pořadí hesla a příkazu, chybné dodržení mezer a rovniček nebo se na konci vyskytuje přebytečný text.
L1 ERR Invalid Password	Není vyplněn řetězec "Servisní heslo" nebo zadané heslo není správné.
L1 ERR Invalid Parameters	Některý zadaný parametr příkazu neodpovídá parametrům jednotky nebo hodnota parametru je mimo povolenou mez. Pouze pro příkazy CNF a SET.
L1 ERR Does not Respond	<ul style="list-style-type: none"> • nevyvěsí ani po 60 s vyzvánění • vyvěsí, ale nereaguje na příkaz k přechodu do CPC programování • zavěsí během programování • nereaguje na příkaz WRITE_START, WRITE_CONFIRM, nebo CRC_REQUEST

Programování

Spolu s nastavením **2N[®] Lift1** je možné pomocí SMS konfigurovat i některé základní funkce **2N[®] EasyGate**. Pokud chcete nastavit parametry, které není možné nastavit pomocí hlasového menu, nebo uvést bránu do továrního nastavení, můžete k tomu použít následující příkazy.

Syntaxe příkazů je totožná jako pro **2N[®] Lift1**, jen se pro identifikaci použije identifikátor **EG**. Pomocí konfigurační SMS lze nastavit parametry stejně jako v hlasovém menu a navíc ještě parametry 603 a 706. Ty obsahují string a není možné je nastavit pomocí hlasového menu. Každá konfigurační SMS zpráva musí obsahovat následující části. Hlavičku "EG" pro jednoznačnou identifikaci, že chceme konfigurovat **2N[®] EasyGate** bránu. Dále pak příkaz "CNF", který označuje funkci, kterou chceme provést. V tomto případě konfigurace. Dalším

parametrem je platné servisní heslo. Toto heslo je defaultně nastaveno na "12345". Nyní je již možné vkládat do SMS data pro nastavení centrální jednotky. Data se vkládají ve formátu "parametr = hodnota". U parametrů vyžadujících string, 603 a 706 je třeba daný string vložit mezi jednoduché závorky "(text)", viz příklad níže. Syntaxe zprávy je následující.

```
<hlavička> <CNF> <servisní heslo> <par1>=<val1> <par2>=<val2>
```

Hotová SMS potom může vypadat takto:

```
EG CNF 12345 101=10 603=(SMS od vstupu) 706=(internet.t-mobile.cz)
```

V případě, že je vše provedeno korektně, obdržíte potvrzující SMS ve tvaru:

```
EG CNF OK
```

✓ Tip

- Je možné, že v průběhu nastavování parametrů dojde k restartu sběrnice případně GSM/UMTS modulu. To je běžný projev nastavených nových parametrů. Potvrzující zpráva o nastavení je v takovém případě odesílána až po opětovném přihlášení do sítě.

Nastavení tovární konfigurace

Bráně je možné na dálku nastavit výchozí konfiguraci z výroby. Slouží k tomu příkaz DEF. Po přijetí tohoto příkazu dojde k okamžitému nastavení továrních hodnot. Syntaxe zprávy je následující:

```
<hlavička> <DEF> <servisní heslo>
```

Hotová SMS potom může vypadat takto:

```
EG DEF 12345
```

V případě, že je vše provedeno korektně, obdržíte potvrzující SMS ve tvaru:

```
EG DEF OK
```

Příkaz RESET

Pro restart na dálku slouží příkaz RST. Po přijetí tohoto příkazu dojde k okamžitému restartu brány. Po opětovném naběhnutí se odešle potvrzovací SMS zpráva, že vše proběhlo v pořádku. Syntaxe zprávy je následující:

```
<hlavička> <RST> <servisní heslo>
```

Hotová SMS potom může vypadat takto:

```
EG RST 12345
```

V případě, že je vše provedeno korektně, obdržíte potvrzující SMS ve tvaru:

```
EG RST OK
```

Chybové odpovědi

✓ Tip

- Chybové zprávy jsou naprosto totožné se zprávami pro **2N® Lift1**. Jediný rozdíl tvoří jiný identifikátor zařízení "**EG ERR**".

4. Funkce a užití

V této kapitole jsou popsány základní a rozšiřující funkce produktu **2N® Lift1**.

Zde je přehled toho, co v kapitole naleznete:

- [4.1 Popis funkce](#)
- [4.2 Návod k obsluze pro stálou službu](#)
- [4.3 Protokoly CPC a P100](#)

4.1 Popis funkce

Poznámka

- Tento popis je určen pro osoby, které mají základní znalosti telekomunikační techniky a potřebují poznat do detailů procesy, které probíhají při činnosti **2N® Lift1**. Pro běžnou instalaci **2N® Lift1** nejsou tyto informace zapotřebí.

Odchozí hovor

2N® Lift1 je aktivován stiskem tlačítka ALARM. Po stisku tohoto tlačítka **2N® Lift1** obsadí linku („vyzvedne“) a naváže spojení se stálou službou nebo dispečinkem (podrobnosti viz automatická volba). Osoba ve výtahu slyší během navazování spojení oznamovací tón, posléze probíhající volbu čísla a vyzváněcí tón, případně hlášení „Čekajte prosím, navazuji spojení“ nebo jiné hlášení. Toto hlášení může obsahovat i údaje identifikující **2N® Lift1** (adresa, číslo výtahu apod.). Jakmile stálá služba přijme hovor, mohou spolu obě strany hovořit.

Kontrolní volání

Kontrolní volání je automaticky provedený odchozí hovor, jehož účelem je kontrola správné funkce **2N® Lift1**. Vlastní činnost je stejná jako při odchozím hovoru. Rozdíl je v tom, že se přehrává jiné hlášení, např. „Kontrolní volání“ a je použita jiná sada telefonních čísel.

Kontrolní volání se obvykle přijímá automaticky – pokud je dispečerské pracoviště vybaveno softwarem **2N® Lift8**. Pro provoz programu stačí běžný počítač s VoIP účtem.

Upozornění

- Kontrolní volání lze manuálně vyvolat pomocí parametru 811.

Příchozí hovor

Dispečink může také zavolat na číslo, na kterém je zapojen **2N® Lift1**. **2N® Lift1** automaticky vyzvedne linku po dvou zazvoněních (počet zazvonění lze měnit parametrem) a vyšle zvukový signál. Nyní lze např. informovat uvízlou osobu, kdy přijede vyprošťovací služba apod. Také lze na dálku zkontrolovat, že **2N® Lift1** je připojen a funguje.

Ochrana proti zbytečnému spuštění

Protože jediným účelem **2N® Lift1** je přivolat pomoc v případě, že je někdo uvězněn v kabině výtahu, je možné považovat volání za zbytečné, pokud jsou dveře kabiny otevřené. Pokud je tedy výtah vybaven kontaktem dveří, je možné tento kontakt připojit na vstup **2N® Lift1** označený CANCEL a naprogramovat dobu, po kterou



2N® Lift1 bude vyčkávat po stisku tlačítka ALARM, než naváže spojení. Jestliže tedy někdo stiskne tlačítko ALARM omylem, výtah během této doby dojedete do nějakého patra, otevřou se dveře a tím se volání zruší. Dále je možné nastavit minimální dobu stisknutí tlačítka a vyloučit tak většinu případů, kdy někdo stiskne tlačítko omylem.

1. a 2. Hlasitá/tichá automatická opakovaná volba více čísel s potvrzením







Upozornění

- Toto je základní režim fungování **2N® Lift1** nastavený ve výrobě, protože dosahuje maximální jistoty spojení. Automatickou volbu lze i vypnout nebo přepnout do režimu bez potvrzení, ale výrobce nepřebírá odpovědnost za případné následky.

Pro tlačítko **ALARM** lze do paměti **2N® Lift1** uložit až 6 telefonních čísel a počet jejich opakování. **2N® Lift1** se pak postupně snaží dovolat na všechna uložená čísla. Jako nejspolehlivější kritérium potvrzující úspěšné spojení používá tónovou volbu (DTMF). Dispečer musí stisknout tlačítko  na svém telefonu (v tónové volbě). Pokud je volané číslo obsazené nebo zde nikdo nezvedne telefon do nastavené doby, ale i v jiných případech (viz tabulka), **2N® Lift1** se snaží dovolat na další číslo v pořadí. Tento postup je prováděn až do vyčerpání nastaveného počtu cyklů. Pokud je tento počet 0, automatická volba je vypnutá a **2N® Lift1** volá jen na jediné číslo.

V tomto režimu **2N® Lift1** opakuje po ukončení volby hlášení "Čekejte prosím..." (nebo hlášení nahrané uživatelem) a to tolikrát, kolik opakování je nastaveno. Hlášení lze umlčet stiskem tlačítka  nebo potvrzením spojení – tlačítko .

Vyhodnocení situací během hlasité automatické volby s potvrzením

Situace	Činnost ST
po vyzvednutí linky je ticho nebo obsazovací tón	Nemá vliv na činnost, 2N® Lift1 provede volbu za jakéhokoli stavu na lince a teprve pak vyhodnocuje situaci.
obsazovací tón (po volbě)	Cca za 2 sekundy zavěsí a volí další číslo (lze změnit parametrem 945).
hovor nebo ticho	Čeká nastavenou dobu (doba přihlášení), pak zavěsí a volí další číslo.
vyzváněcí tón	Čeká nastavený počet zvonění, pak zavěsí a volí další číslo.
trvalý tón (na lince PBX)	Cca za 10 sekund zavěsí a volí další číslo.
DTMF znak  nebo 	Okamžitě zavěsí a volí další číslo.
DTMF znak 	Potvrdí příjem hlášením "Spojení potvrzeno" (lze změnit parametrem 875). Hovor pokračuje maximálně po nastavenou dobu (max. doba hovoru).
  	Tyto číslice jsou interpretovány jako řídicí znaky (viz kap. 4.2. Návod k obsluze pro stálou službu).

⚠ Upozornění

- Kvalita spojení přes PSTN ne vždy umožňuje spolehlivé rozpoznání všech výše uvedených situací. Také nadměrný hluk v kabině může mít negativní vliv, automatická volba se však může pouze zpomalit (nerozpozná např. obsazovací tón). Obecně platí, že příjem DTMF je nejspolehlivější možnou signalizací, proto je vhodné ji použít k potvrzení příjmu. Ale i v extrémním případě, tj. kdyby **2N® Lift1** nedokázal rozpoznat ani DTMF, dojde ke spojení (i když na kratší dobu).



3. Hlasitá automatická opakovaná volba více čísel bez potvrzení

Tento režim lze využít tam, kde není možné vyškolit personál pro používání automatické volby s potvrzením. Volaná osoba nemusí stisknout žádné tlačítko. Oba režimy mají společnou sadu čísel, počet cyklů, stejně reagují na obsazovací tón atd. Rozdíl je ten, že režim bez potvrzení rozeznává vyzváněcí tón, a pokud tento tón skončí dříve než po nastaveném počtu zazvonění, znamená to, že volaný vyvěsil, a to se považuje za dosažení spojení.

Varování

- Pokud zvolíte tento režim, je nutné vyzkoušet, zda spolehlivě pracuje. V různých zemích a u různých operátorů se může vyzváněcí tón lišit a hrozí tedy nebezpečí, že nebude správně rozeznán.

Poznámka

- V tomto režimu **2N® Lift1** neopakuje po ukončení volby hlášení "Čekejte prosím..." (nebo hlášení nahrané uživatelem), protože by nebylo možné spolehlivě rozeznat vyzvánění. Hlášení se přehraje 1x, a sice krátce poté, co volaný vyvěsil. **2N® Lift1** nelze ovládat tlačítka  až .

Vyhodnocení situací během hlasité automatické volby bez potvrzení

Situace	Činnost ST
po vyzvednutí linky je ticho nebo obsazovací tón	Nemá vliv na činnost, 2N® Lift1 provede volbu za jakéhokoli stavu na lince a teprve pak vyhodnocuje situaci.
obsazovací tón	Cca za 2 sekundy zavěsí a volí další číslo.
hovor nebo ticho	Čeká nastavenou dobu (doba přihlášení), pak zavěsí a volí další číslo.
trvalý tón (např. na pobočkové ústředně)	Cca za 2 sekundy zavěsí a volí další číslo.
vyzváněcí tón, který skončí dříve než po 10 zazvoněních (počet lze změnit)	Považuje se za úspěšný hovor, pokračuje maximálně po nastavenou dobu (max. doba hovoru). Hlášení se přehraje 1x.

vyzváněcí tón, dosáhne se počtu 10 zazvonění (počet lze změnit)	Zavěsí a volí další číslo.
1 až 9 , 0	Tyto číslice jsou interpretovány jako začátek hesla – pro ovládání spínače.
#	Zavěsí a volá další číslo.

Varování

- Při použití tohoto režimu je třeba zajistit, aby na žádném z volaných čísel nebyla hlasová schránka, fax ani žádné jiné zařízení, které by vyzvedlo hovor před nastaveným počtem zvonění. Došlo by tak k ukončení automatické volby.

4. a 5. CPC (Antenna a KONE)

Využívá se tam, kde má protistrana potřebný SW. Při vyzvednutí linky je vyslán DTMF řetězec. Výťah se identifikuje. Podle druhu volání se buď přepne do hlasové komunikace (nouzové volání), nebo se automaticky potvrdí a ukončí (kontrolní volání).

6. P100

Využívá se tam, kde má protistrana potřebný SW. Při vyzvednutí linky je vyslán DTMF znak. Výťah se identifikuje. Podle druhu volání se buď přepne do hlasové komunikace (nouzové volání), nebo se automaticky potvrdí a ukončí (kontrolní volání).

Ukončení hovoru (odchozí i příchozí hovor)

Ukončení hovoru (zavěšení linky) nastává z těchto příčin:

- je zjištěn obsazovací tón nebo trvalý tón (vyskytuje se po ukončení hovoru na pobočkových ústřednách)
- vyprší nastavená maximální délka hovoru – 10 sekund před vypršením **2N® Lift1** přehraje hlášení "Pozor, končí hovor", hovor lze prodloužit
- příjem znaku **#** nebo **5**
- během programování vypršel časový limit
- počet period vyzváněcího tónu překročil hodnotu danou parametrem 954, pokus o volání na volané číslo je ukončen, pokračuje volání podle parametrů automatické volby

Poznámka

- Komunikátor je schopen detekovat trvalý, obsazovací i vyzváněcí tón i v případě, že má tón dvě frekvenční složky, jak je tomu v Británii, USA (tzv. BTT tone) a v Kanadě.

Proces vyproštění

Proces vyproštění se aktivuje parametrem 966, který zároveň určuje, jak bude proces ukončen (tlačítkem 2, heslem, heslem i tlačítkem 2). Dále je možné nastavit (parametr 967), zda po ukončení procesu vyproštění má Lift1 zavolat na číslo nastavené v paměti pro provozní volání (**2N® Lift8** server je vybaven pro příjem těchto volání pomocí protokolů CPC antenna, CPC KONE nebo P100).

Po ukončení hovoru zůstane svítit piktogram "Navazuji spojení", dokud není vyproštění provedeno.

- Aby zůstal svítit piktogram "Navazuji spojení" i po ukončení hovoru, je potřeba použít externí indikační prvky s vlastním napájením.
- LED na desce elektroniky nebo externí LED svítit nezůstane, jelikož je **2N® Lift1** napájen z linky (svícení LED na desce lze povolit parametrem 970 – Externí brána).
- Pro aktivaci této funkce je zapotřebí nastavit heslo pro vyproštění (parametr 992) a zvolit mód, jak se funkce bude chovat (parametry 966–968).
- Vyproštění lze ukončit pomocí tlačítka 2 nebo heslem při příchozím volání. Heslo pro vyproštění je potřeba zadat ve tvaru ***heslo*** (stejně jako při použití spínačů).

Varování

- Při povolení parametru 970 (Externí brána) musí technik zajistit, zda při odběru linky v zavěšeném stavu nepřechází linka do poruchy.

Upozornění

- Vždy nastavte čísla pro provozní volání (parametr 081–086). Při nevyplnění nebude provozní volání sestaveno.
- Pokud je proces vyproštění aktivován a parametr 966 je nastaven na 1 nebo 3, není možné přes tlačítko 2 sestavit odchozí hovor na naprogramované číslo v parametrech 021–026 (hovor lze sestavit až po ukončení vyproštění).

Test tlačítka ALARM

Parametrem 969 lze zapnout funkci testování tlačítka ALARM, zda není zaseknuté (trvale stisknuté). Parametr se nastavuje v rozmezí 1–9999 sekund. 0 znamená vypnuto. Pokud bude nastavenou dobu tlačítko stisknuté, **2N® Lift1** vyhodnotí, že se jedná o zaseknuté tlačítko a

sestaví hovor na číslo nastavené v paměti pro provozní volání (**2N[®] Lift8** server je vybaven pro příjem těchto volání pomocí protokolů CPC antenna, CPC KONE nebo P100).

⚠ Upozornění



- Vždy nastavte čísla pro provozní volání (parametr 081–086). Při nevyplnění nebude provozní volání sestaveno.

4.2 Návod k obsluze pro stálou službu

Ovládání během hovoru tónovou volbou

Během hovoru je možné (pokud je použita automatická volba s potvrzením) použít tónovou volbu k ovládání **2N Lift1** podle následující tabulky. Příkazy 1 až 5 jsou pro snazší zapamatování seřazeny v tom pořadí, ve kterém se obvykle použijí.

DTMF znak	Popis funkce
1	Potvrzení , podle kterého 2N Lift1 pozná, že volání bylo úspěšné. 2N Lift1 umlčí přehrávané hlášení a vyšle svůj signál potvrzení, hovor pokračuje dál do vypršení limitu a lze použít některý z následujících příkazů.
2	Umlčení hlasového modulu. POZOR – nyní po změně softwaru již není nutné pro vlastní hovor.
3	Přehrání uživatelského hlášení, pokud je uloženo v 2N Lift1 . Není-li uloženo uživatelské hlášení, přehraje se identifikátor výtahu (parametr 974) a sériové číslo výtahu.
4 nebo *	Prodloužení hovoru : hovor je prodloužen o dobu nastavenou v parametru 912 (default 120 sekund) po tomto povelu. Lze použít opakovaně.

<p> nebo </p>	<p>Ukončení hovoru.</p>
<p></p>	<p>Přehrání sériového čísla.</p>

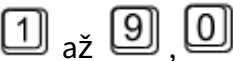

	<p>Tyto číslice jsou interpretovány jako začátek hesla – pro ovládání spínače.</p> <p>Musí být zadáno ve tvaru *heslo*.</p>
---	--

Tato tabulka platí pro režim "hlasitá automatická volba s potvrzením".

Poznámka

- V době, kdy se přehrává hlášení, **nelze hovořit do mikrofону 2N Lift1!** Před vlastním hovorem s osobou ve výtahu tedy musí služba vždy použít funkci 1 nebo 2.
- Uvedené povely **nemusí být přijaty** v případě, že jsou vyslány během hlášení a spojení je velmi nekvalitní (slabé). Proto **2N Lift1** mezi opakující se hlášení vkládá 3 sekundy dlouhou pauzu, během níž je příjem DTMF povelů naprosto nerušený.

Ovládání spínačů

Použití spínačů (je-li spínač osazen) je možné během odchozího i příchozího hovoru. Spínač lze aktivovat nastaveným heslem, formát je  heslo  (délka hesla je maximálně 16 číslic). **2N Lift1** potvrdí aktivaci spínače a sepne jej na nastavenou dobu (1 až 10 sekund). **2N Lift1** signalizuje tuto akci tóny, viz tabulka – přehled signalizace.

Tip

- Spínač lze využít například k resetování výtahu. Každý spínač lze ovládat až 6 různými hesly.

Přehled signalizace 2N Lift1

2N Lift1 používá několik různých signálů ke komunikaci s obsluhou během programování, hovoru atd. Přehled těchto signálů a jejich význam je uveden v následující tabulce:

Signál	Název	Význam
	potvrzení	<ul style="list-style-type: none"> • při příchozím hovoru se ihned po vyvěšení vyšle do linky (slyší volající) • sepnutí spínače na dálku

Signál	Název	Význam
	odmítnutí	<ul style="list-style-type: none"> • po stisku tlačítka, které není naprogramované • po připojení na linku se ozve z reproduktoru – signalizace připojení • při příchozím hovoru se vyšle místo potvrzení v případě, že 2N Lift1 je nenaprogramované nebo jsou data v paměti poškozená
	uložení	<ul style="list-style-type: none"> • konec sepnutí spínače na dálku
	zavěšení	<ul style="list-style-type: none"> • vysílá se bezprostředně před ukončením hovoru (ve všech případech)
dlouhý trvalý tón	mazání	<ul style="list-style-type: none"> • vysílá se během mazání paměti volby, během úplné inicializace a při mazání paměti před nahráním uživatelské hlášky
"Pozor, končí hovor"		<ul style="list-style-type: none"> • toto hlášení během odchozího i příchozího hovoru signalizuje, že za 10 sekund vyprší nastavená maximální délka hovoru
"Čekejte, prosím...."		<ul style="list-style-type: none"> • volitelné hlášení při navazování spojení
"Volá komunikátor číslo ..."		<ul style="list-style-type: none"> • volitelné hlášení umožňující identifikaci
hlasové menu		<ul style="list-style-type: none"> • v programovacím režimu

Přehled hlášení

V následující tabulce je přehled jazykových variant standardních hlášení. Ve výrobě je nastavena čeština. Jiný jazyk lze zvolit nastavením parametrů 876 a 877.

Hodnota parametr u 876	Hlášení konce hovoru	Hlášení při odchozím hovoru		
		Identifikační hlášení pokud parametr 875 obsahuje číslici 2, 3 nebo 5	Hlášení potvrzující spojení parametr 875 končí číslicí 5	Hlášení přehrávané pro odlišení kontrolního volání
0		vypnuto	vypnuto	vypnuto
1 – 13	<i>Pozor, končí hovor</i>	<i>Volá komunikátor číslo</i>	<i>Spojení potvrzeno</i>	<i>Kontrolní volání</i>

Hodnota a parametru 877	Hlášení při odchozím hovoru	Poznámka
0	vypnuto	<ul style="list-style-type: none"> Toto hlášení se přehrává, pokud parametr 875 začíná číslicí 5. Parametr 877 má rozsah 0–99. Na přání zákazníka je možné do zakázkové verze komunikátoru doplnit další hlášení. Může jít nejen o další jazyky, ale také o více různých alternativ v jednom jazyce.
1 – 13	<i>Čekejte, prosím</i>	

Identifikace 2N Lift1

Pokud je naplněn parametr 974 jakýmkoli číslem a pokud zároveň parametr 875 obsahuje číslici 2, 3 nebo 6, **2N Lift1** se automaticky identifikuje hlášením "Volá komunikátor číslo", přičemž jazyk, kterým je hlášeno identifikační číslo výtahu, lze nastavit parametrem 876.

4.3 Protokoly CPC a P100

CPC

U protokolu CPC máme 2 druhy : KONE a Antena.

Datová zpráva se skládá:

Příkaz - Typ hovoru - DATA - ID (974)

CPC KONE 2N Ext				
Typ hovoru	Příkaz	Typ hovoru	Data	ID (974)
Alarm	04	10	000000000000	parametr 974
Alarm 2	04	10	000000000000	parametr 974
Kontrolní volání	04	21	000000000000	parametr 974
Proces vyproštění ukončen	04	84	000000000000	parametr 974
Tlačítko zaseknuto	04	90	000000000000	parametr 974
Tlačítko opraveno	04	90	000000000001	parametr 974
Chyba baterií	04	31	151007000000	parametr 974
Baterie OK	04	31	151007000001	parametr 974

Příklad

Toto je pouze část datové zprávy. Neobsahuje začátek, kontrolní součet a konec.

- 0490000000000000187654321 - Tlačítko opraveno, identifikační číslo (parametr 974) 87654321

Upozornění

- Informace "Tlačítko opraveno", "Baterie vyměněna" je možné přenášet pouze pomocí protokolu 2N Ext.
- Pokud nebude mód 2N Ext nastaven, provozní volání nebude sestaveno.

CPC Antenna 2N Ext				
Typ hovoru	Příkaz	Typ hovoru	Data	ID (974)
Alarm	04	27	00000	parametr 974
Alarm 2	04	27	00000	parametr 974
Kontrolní volání	04	26	00000	parametr 974
Proces vyproštění ukončen	04	84	00000	parametr 974
Tlačítko zaseknuto	04	90	00000	parametr 974
Tlačítko opraveno	04	90	00001	parametr 974
Chyba baterií	04	17	00000	parametr 974
Baterie OK	04	17	00001	parametr 974

📘 Příklad

Toto je pouze část datové zprávy. Neobsahuje začátek, kontrolní součet a konec.

- 04170000087654321 - Chyba baterií, identifikační číslo (par 974) 87654321

⚠️ Upozornění

- Informace "Tlačítko opraveno", "Baterie vyměněna" je možné přenášet pouze pomocí protokolu 2N Ext.
- Pokud nebude mód 2N Ext nastaven, provozní volání nebude sestaveno.

P100

Datová zpráva se skládá:

Typ hovoru - ID (974) - DATA

P100			
Typ hovoru	Typ hovoru	ID (974)	DATA
Alarm	1	parametr 974	

P100			
Typ hovoru	Typ hovoru	ID (974)	DATA
Alarm 2	1	parametr 974	
Kontrolní volání	3	parametr 974	
Proces vyproštění ukončen	2	parametr 974	500
Tlačítko zaseknuto	2	parametr 974	800
Tlačítko opraveno	2	parametr 974	801
Chyba baterií	2	parametr 974	100
Baterie OK	2	parametr 974	101

 **Příklad**

Toto je pouze část datové zprávy. Neobsahuje začátek, kontrolní součet a konec.

- 287654321500 - Proces vyproštění ukončen, identifikační číslo (parametr 974)
87654321

 **Upozornění**

- Informace "Tlačítko opraveno", "Baterie vyměněna" je možné přenášet pouze pomocí protokolu 2N Ext.
- Pokud nebude mód 2N Ext nastaven, provozní volání nebude sestaveno.

5. Service Tool

Zde je přehled toho, co v kapitole naleznete:

- [5.1 Instalace a přihlašování](#)
- [5.2 Seznámení s aplikací](#)
- [5.3 Použití](#)

Nejaktuálnější verze aplikací naleznete na oficiálních stránkách 2N TELEKOMUNIKACE, v sekci věnované produktu **2N® Lift1** v části Ke stažení.

5.1 Instalace a přihlašování

Po spuštění instalace provede instalační program scan vašeho PC. V případě, že nalezne nainstalovanou jinou verzi **2N® Lift1 Service Tool**, provede kontrolu. Pokud je nalezená verze stejná jako právě instalovaná, budete upozorněni, abyste již nainstalovanou verzi odebrali. Chcete-li ji znovu nainstalovat nebo překonfigurovat, musíte odebrat existující verzi produktu. Použijte systémový ovládací panel přidat nebo odebrat programy. V případě, že se verze neshodují, bude původní nainstalovaná verze odebrána a dojde k nainstalování nové verze aplikace. Během instalace budete také dotázáni, zda si přejete zachovat stávající konfigurační soubory nebo nainstalovat celou aplikaci znovu s čistou databází.

Nyní se již spustil instalační průvodce **2N® Lift1 Service Tool Setup Wizard**. Pokračujte podle pokynů instalátoru. V dalším kroku vyberte umístění, do kterého se bude **2N® Lift1 Service Tool** instalovat. Nativně se používá **C:\Program Files (x86)\2N TELEKOMUNIKACE\2N Lift1**. Vyberte zde také, jestli bude aplikace instalována pouze pro aktuálně přihlášeného uživatele nebo pro všechny uživatele PC.

Instalátor je připraven nainstalovat **2N® Lift1 Service Tool**. Pokud bude třeba, potvrďte hlášení řízení uživatelských účtů systému Windows. Automaticky se přidá další položka do nabídky Start a zástupce aplikace na plochu.

Tip

- Pokud ho ještě nemáte, instalátor nainstaluje ovladač USB portu, aby rozpoznal připojenou centrální jednotku.

Poznámka

- **2N® Lift1 Service Tool** potřebuje pro instalaci alespoň **500 MB** volného místa na disku.

2N® Lift1 Service Tool je připraven k použití. Můžete jej spustit poklepnutím na ikonu zástupce na ploše, viz obrázek, nebo volbou z nabídky Start.



Ikona aplikace 2N® Lift1 Service Tool

Po spuštění aplikace se zobrazí splashscreen, který vás informuje o výrobci aplikace a verzi, kterou právě spouštíte. Po jejím spuštění se ocitnete v základní obrazovce a menu Konfigurace / Parametry. V tomto menu je možné offline připravit tabulku parametrů, kterou je možné vyexportovat. Pro připojení k centrální jednotce využijte tlačítko Připojit zařízení. Tímto krokem se dostanete do menu Připojit k zařízení. Vyberte si z nabídky COM port, na kterém je váš **2N® Lift1** připojen a stiskněte tlačítko připojit. Aplikace vás přihlásí k **2N® Lift1 Jednotce** a automaticky stáhne tabulku konfigurace.

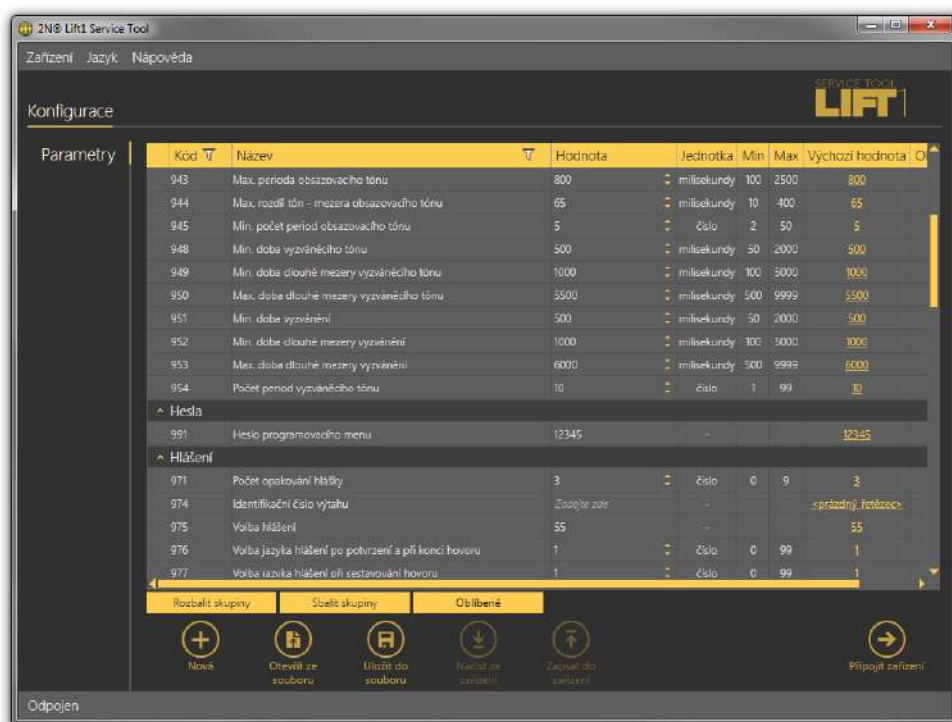

Okno aplikace

✓ **Tip**

- V seznamu dostupných COM portů se zobrazují pouze porty, na kterých je připojeno programovací patro **2N® Lift1**.

⚠ **Varování**

- V PC, ze kterého se přihlašujete, je potřeba mít správně nainstalován ovladač USB portu pro **2N® Lift1**. V opačném případě zařízení nebude rozpoznáno a nebude možné se k němu připojit.
- V případě, že se při spuštění instalátoru objevuje hláška nekompatibilní verze .NET, stáhněte si z webových stránek 2N TELEKOMUNIKACE aktuální redistribuci .NETFX4.0 nebo použijte odkaz [zde](#).
- Minimální požadavky na operační systém jsou **Windows 8 / 8.1 CZ, Windows 7, Windows Vista**.

i **Poznámka**

- **Doporučené hardwarové požadavky**

OS	Microsoft Windows 8 / 8.1 CZ, Microsoft Windows 7 SP1 CZ, Microsoft Windows Vista SP2 CZ
Ostatní	Zvuková karta (Nahrávání uživatelských hlášení)

5.2 Seznámení s aplikací

V této části si ukážeme rozložení aplikace a systém rozvržení menu a její hlavní ovládací prvky. Aplikace je rozdělena do tří úrovní menu. Ihned po přihlášení se otevře menu Konfigurace / Parametry / Základní. Viz obrázek. V této obrazovce můžete vidět všechny tři úrovně menu. Vodorovná nabídka (Konfigurace) je Hlavní menu, ve kterém se volí, zda chcete konfigurovat **2N® Lift1**, provést upgrade firmwaru nebo nahrávat nové hlasové menu. Svislé volby (Parametry) potom vždy tvoří výběr oblasti, kterou chcete spravovat. Třetí úroveň menu, pokud má smysl, se potom zobrazuje vodorovně vpravo nahoře. Jedná se o výběr formulářů pro nastavení jednotlivých parametrů.

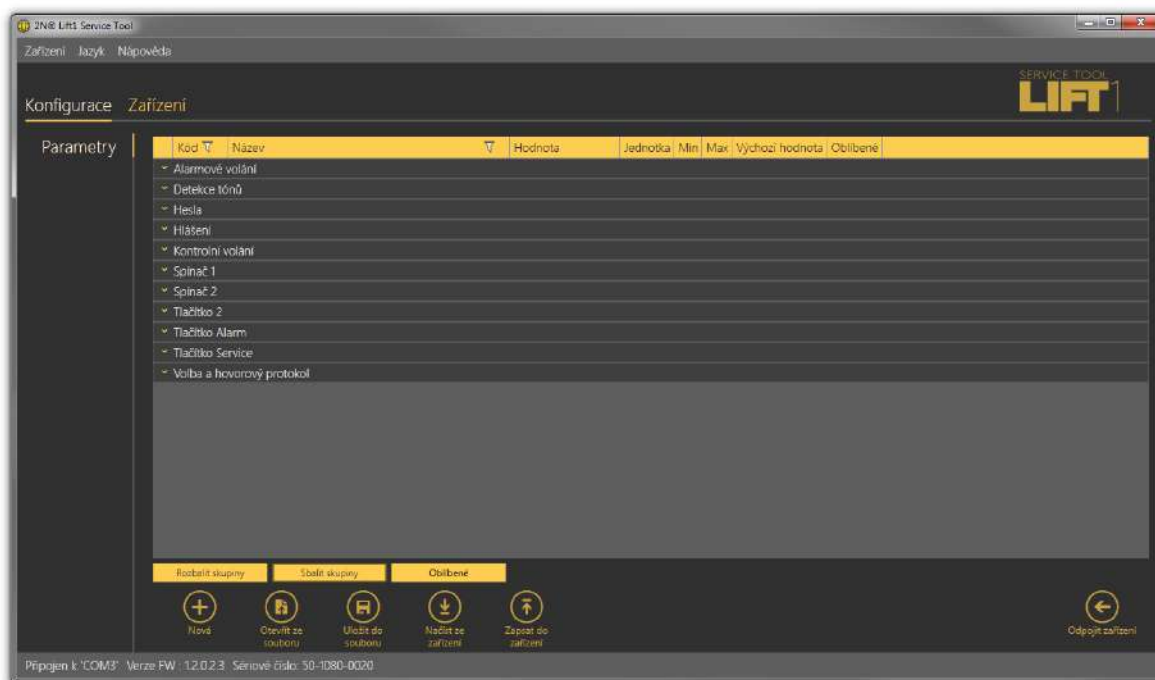

Okno aplikace 2N® Lift1 Service Tool

Hlavní nabídka aplikace obsahuje tři rozbalovací menu. V menu Zařízení je možné se odpojit nebo připojit k centrální jednotce. V menu Jazyk můžete zvolit jazykovou mutaci. Prozatím jsou dostupné jazyky CZ a EN. Posledním menu je Nápověda, ve které naleznete odkaz na aktuální manuál a informace o výrobci aplikace. Před odhlášením nebo ukončením aplikace budete vždy varováni, zda si přejete opravdu ukončit a že můžete ztratit neuložená data.



Vždy, když budete nahrávat novou konfiguraci nebo bude hrozit přepsání aktuálně stažené sady parametrů, budete vždy upozorněni na možnost ztráty dat. Až po potvrzení tohoto upozornění dojde ke skutečnému stažení a přepisu hodnot. Zabrání se tak možnosti nechtěné ztráty sady neuložených parametrů.





i Poznámka



- Změna jazyka si vyžádá restart aplikace. Bez něho se změna provede až při následujícím spuštění.

Ve stavovém řádku jsou zobrazeny následující informace. Zleva: "Připojen k" je název portu, ke kterému jste aktuálně připojeni. Ten odpovídá názvu COM portu ve vašem PC. Verze FW zobrazuje aktuální firmware nahraný v hlásce **2N® Lift1**. Jako poslední informace je zobrazeno Sériové číslo připojené **2N® Lift1** hlásky. V pravé dolní části aplikace je umístěno tlačítko pro odhlášení. V dolní části okna naleznete i další důležitá ovládací tlačítka. Ta se mohou u jednotlivých menu lišit. V následující tabulce si popíšeme všechna tlačítka, se kterými se můžete v aplikaci setkat.

Základní ovládací prvky

 <p>Nová</p>	<p>Tlačítko Nová slouží pro vytvoření nové tabulky parametrů. Stávající bude nahrazena. Na toto budete upozorněni varováním.</p>
 <p>Otevřít ze souboru</p>	<p>Tlačítko Otevřít ze souboru slouží pro načtení tabulky parametrů ze souboru na disku.</p>
 <p>Uložit do souboru</p>	<p>Tlačítko Uložit do souboru uloží aktuální tabulku parametrů do souboru na disku.</p>

 <p>Připojit zařízení</p>	<p>Tlačítko Připojit zařízení. Přepíná uživatele do menu "Připojit k zařízení".</p>
 <p>Zpět</p>	<p>Tlačítko Zpět vás vrátí do menu offline konfigurace.</p>
 <p>Připojit</p>	<p>Tlačítko Připojit připojí uživatele k nastavenému portu, na kterém je programovací patro.</p>
 <p>Načíst ze zařízení</p>	<p>Tlačítko Načíst ze zařízení stáhne aktuální nastavení parametrů.</p>
 <p>Zapsat do zařízení</p>	<p>Tlačítko Zapsat do zařízení slouží pro uložení nové tabulky parametrů do paměti.</p>

 Smazat hlášku v zařízení	Tlačítko Smazat hlášku v zařízení slouží pro smazání hlášky již uložené paměti zařízení.
 Odpojit zařízení	Tlačítko Odpojit zařízení slouží pro odhlášení od aktuálně připojeného zařízení.
 Upgrade	Tlačítko Upgrade slouží pro spuštění nahrávání firmwaru do 2N® Lift1 .

5.3 Použití

Po spuštění aplikace se dostanete do hlavní nabídky Konfigurace a otevře se menu Parametry / Základní. Zde je téměř veškeré nastavení **2N Lift1**. Nyní se nacházíte v offline konfiguraci. Tuto konfiguraci můžete libovolně upravovat, připravit pro nahrání do hlásky nebo ji uložit do souboru, který později nahrajete do hlásky **2N Lift1**. Offline mód slouží k prohlížení nastavení. Uživatel má přístupné pouze menu Konfigurace. Všechna ostatní menu mají smysl, jen pokud je připojena hláska. Význam a popis jednotlivých parametrů a ovládacích prvků je stejný jako v online módu, tedy s připojenou jednotkou. Jejich bližší popis proto naleznete dále v kapitole. Pro přihlášení k centrální jednotce postupujte podle pokynů v kapitole 5.1. Nyní si vysvětlíme, k čemu jednotlivá menu slouží.

Konfigurace

Parametry

Po přihlášení k centrální jednotce, které je popsáno v předchozí kapitole, se dostanete do hlavní konfigurace, otevře se menu Parametry / Základní, ve kterém je znázorněna tabulka parametrů. Zde je veškeré nastavení systému **2N Lift1**. Každý parametr má svůj kód zobrazený v tabulce.

Seznam všech parametrů a jejich význam naleznete v [kapitole 3.2](#). Pro lepší nastavování jsou všechny parametry seřazeny do skupin, které spolu tematicky souvisí. Zároveň je každý řádek tabulky vybaven nápovědou, která popisuje jeho účel a možnosti nastavení. V tabulce jsou zobrazeny následující informace. Kód odpovídá číslu parametru v hlasovém menu. Sloupec Název zobrazuje název daného parametru. Hodnota zobrazuje aktuálně nastavenou hodnotu daného parametru. Sloupec Jednotka udává, v jakých jednotkách je zvolený parametr zadáván. Není-li jednotka určena tímto sloupcem, jedná se o prosté číslo. Sloupce Maximum a Minimum udávají povolený rozsah nastavovaných hodnot. Výchozí hodnota poukazuje na hodnotu parametru, která je nastavena z výroby nebo po provedení factory resetu. Kliknutím na tuto hodnotu dojde k jejímu nastavení do sloupce Hodnota.

The screenshot shows the 'Parametry' (Parameters) menu in the 2N Lift1 Service Tool. The interface is in Czech and displays a table of parameters. The table has columns for 'Kód' (Code), 'Název' (Name), 'Hodnota' (Value), 'Jednotka' (Unit), 'Min', 'Max', 'Výchozí hodnota' (Default value), and 'Oblíbené' (Favorite). The parameters are grouped into 'Alarmové volání' (Alarm calls) and 'Detekce tónů' (Tone detection).

Kód	Název	Hodnota	Jednotka	Min	Max	Výchozí hodnota	Oblíbené
011	Paměť 1 tlačítka ALARM	302	-	-	-	<prázdný řetězec>	★
012	Paměť 2 tlačítka ALARM	Zadejte zís	-	-	-	<prázdný řetězec>	★
013	Paměť 3 tlačítka ALARM	Zadejte zís	-	-	-	<prázdný řetězec>	★
014	Paměť 4 tlačítka ALARM	Zadejte zís	-	-	-	<prázdný řetězec>	★
015	Paměť 5 tlačítka ALARM	Zadejte zís	-	-	-	<prázdný řetězec>	★
016	Paměť 6 tlačítka ALARM	Zadejte zís	-	-	-	<prázdný řetězec>	★
111	Potvrzovací mód číslo 1	1	číslo	1	6	1	★
112	Potvrzovací mód číslo 2	1	číslo	1	6	1	★
113	Potvrzovací mód číslo 3	1	číslo	1	6	1	★
114	Potvrzovací mód číslo 4	1	číslo	1	6	1	★
115	Potvrzovací mód číslo 5	1	číslo	1	6	1	★
116	Potvrzovací mód číslo 6	1	číslo	1	6	1	★
018	Počet cyklů automatické volby pro ALARM	3	číslo	0	9	3	★
~ Detekce tónů							
941	Minimální doba trvalého tónu	9999	milisekundy	200	9999	9999	★
942	Min. perioda obsazovacího tónu	100	milisekundy	100	500	100	★
943	Max. perioda obsazovacího tónu	800	milisekundy	100	2500	800	★

At the bottom of the screen, there are several control buttons: 'Nová' (New), 'Otevřít ze souboru' (Open from file), 'Uložit do souboru' (Save to file), 'Načíst ze zařízení' (Load from device), 'Zápsat do zařízení' (Save to device), and 'Odpojit zařízení' (Disconnect device). The status bar at the very bottom shows: 'Připojen k "COM3" Verze FW : 1.6.0.6.2. Servové číslo: 50-1138-0069'.

Menu Konfigurace / Parametry

V menu také naleznete tlačítka Rozbalit a Sbalit skupiny. Ta slouží pro rychlé rozbalení jednotlivých sekcí a zobrazení všech parametrů. Vedle nich je umístěno tlačítko Oblíbené. Jeho stiskem se v tabulce zobrazí pouze položky označené jako oblíbené. Novou oblíbenou položku zvolíte kliknutím na symbol hvězdy ve sloupci Oblíbené za každým parametrem. Kliknutím na hvězdu se tato vyplní a je oblíbenou položkou. Odeberete ji obdobně. Symbol hvězdy bez výplně pak není oblíbenou položkou. Rozbalování a sbalování skupin funguje i na pohled oblíbených položek. Stejně tak filtrace. To, že jsou aktivní pouze oblíbené položky, je signalizováno změnou barvy tlačítka Oblíbené ze žluté na oranžovou. Stisknutím tlačítka Nová sada se aktuální nastavení přepíše výchozími hodnotami. Chcete-li zálohovat data na disk

počítače, použijte tlačítko Uložit do souboru. Tlačítko Otevřít ze souboru potom slouží k načtení takto vytvořené zálohy. Stisknutím Načíst ze zařízení dojde k vyčtení aktuální sady parametrů z Centrální jednotky. Po ukončení úprav stiskněte Zapsat konfiguraci do zařízení. Tím se změny uloží do paměti připojené jednotky. K nalezení potřebných údajů a parametrů je možné využít filtrace. Filtr se nastavuje v každém sloupci zvlášť a jejich kombinací tak můžete rychle nalézt požadovaná data. Filtr aktivujete kliknutím na obrázek násypky v každém sloupci. Aktivní filtr ve sloupci je indikován změnou barvy násypky. Viz obrázek níže.

Kód	Název	Hodn
^ Detekce tónů		
942	Min. perioda obsazovacího tónu	100
943	Max. perioda obsazovacího tónu	800
^ Kontrolní volání		
983	Perioda kontrolního volání	3

Vlevo – **neaktivní filtr**, Vpravo – **aktivní filtr**

Každý sloupec označený symbolem nálevky má nastavení vlastního filtru. Jeho příklad vidíte na obrázku níže. Pro vyhledávání je zvolena funkce Obsahuje, která nalezne hledaný string ve všech položkách daného sloupce a vrátí všechny jeho výskyty. Do políčka pro zadání hledaného stringu vložte text, který chcete nalézt, a stiskněte tlačítko Filtr. V tuto chvíli se vámi nastavený filtr aktivuje a zobrazí nalezené hodnoty v daném sloupci. Pokud chcete vyhledávání zpřesnit, použijte další filtr v jiném sloupci. Až ukončíte filtrování, nezapomeňte nastavené filtry smazat tlačítkem Smazat Filtr ve všech sloupcích, kde byl nastaven. Nebo použitím klávesové zkratky Alt+R. Nastavení filtrace přetrvává a nemaže se ani při odpojení od jednotky **2N Lift1**. Ve chvíli, kdy byste se opět přihlásili, nezobrazovaly by se vám všechny informace, ale opět jen výsledek filtrace.

Kód	Název	Hodnota	Jednotka	Min	Max	Výchozí hodnota	Oblí
^ Detekce tónů							
942	Min. perioda obsazovacího tónu	Obsahuje	Perioda			100	
943	Max. perioda obsazovacího tónu	Filter	Smazat filtr			800	
^ Kontrolní volání							
983	Perioda kontrolního volání	3	číslo	0	100	3	

Výsledek nastavené filtrace

 **Tip**

- Nastavené filtry lze také smazat pomocí kontextové nabídky po kliknutí kdekoli v tabulce nebo stiskem klávesové zkratky **Alt+R**.
- Pro lepší pochopení jednotlivých parametrů je každý řádek tabulky vybaven nápoředou s popisem, k čemu daný parametr slouží.

Uživatelské zprávy

Uživatelské zprávy nabízejí možnost nahrazení nativních hlášení dodaných se systémem vlastními hlášeními zákazníka. Tyto hlášky je možné nahrávat ze souboru nebo je nahrávat ve správném formátu přímo v aplikaci **2N Lift1 Service Tool**. K nahrání potom použijte mikrofon připojený k vašemu PC.

Hlášky

V menu Hlášky je v levé části přístupný seznam Uživatelských hlášení, které je možné alternativně nahrát do zařízení. Po vstupu do menu bude seznam prázdný. Zvolte si způsob, jak ho chcete naplnit. Na výběr jsou tři možnosti. Můžete stisknout tlačítko Nová. To přidá do seznamu novou zprávu. Tato hláška je prázdná a je možné ji celou nahradit vlastním souborem. Další možností je volba Načíst ze zařízení. To stáhne aktuální hlášku použitou v připojené hlásce **2N Lift1**. Stiskem tlačítka Nahrát z adresáře nahrajete hlášku uloženou na vašem disku. Po jeho stisku vyberte složku, kde se hláška nachází, a volbu potvrďte. Zvolená hláška se nahraje do aplikace.

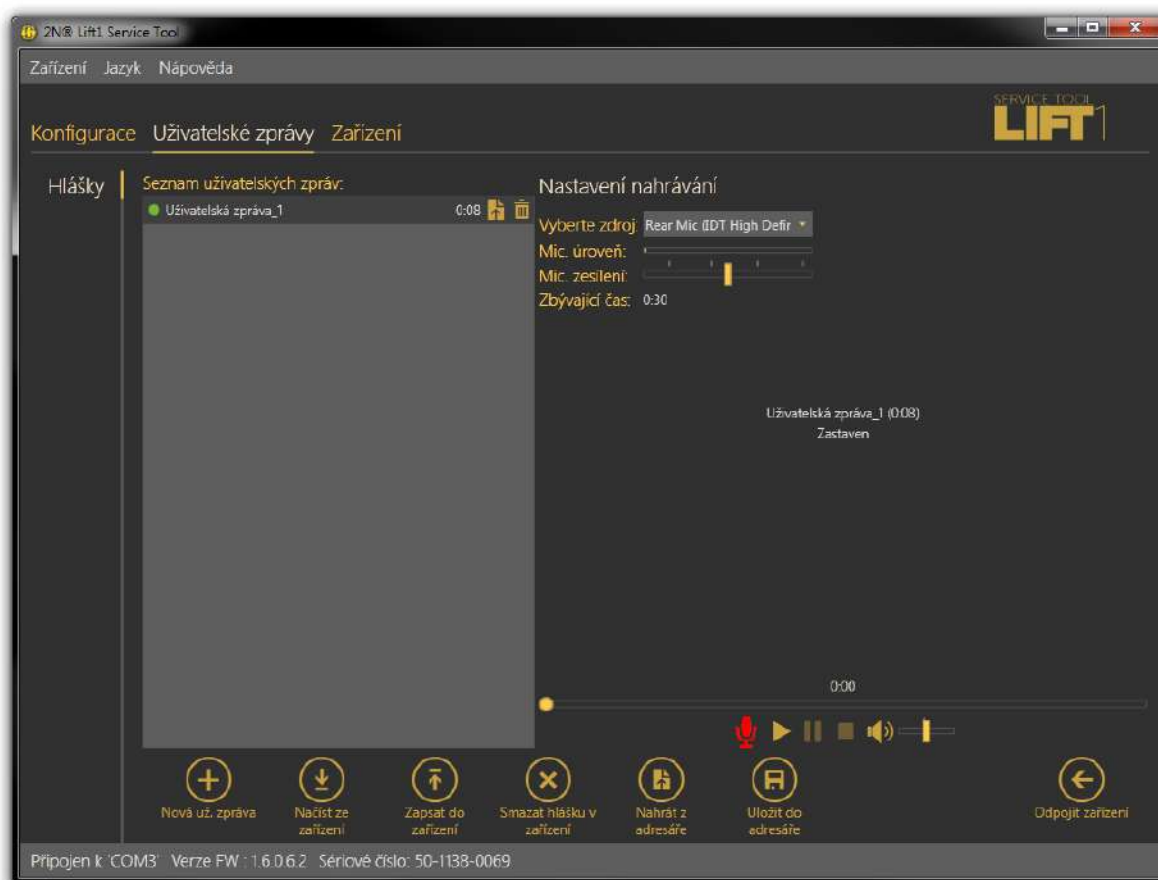

Menu **Uživatelské zprávy – Hlášky**

V seznamu hlášek je vedle každé hlášky uvedena její délka a dvě akční tlačítka. Nahrát hlášku ze souboru a smazat. Pokud není daná hláška nahrána, je její celkový čas 0:00. Ve chvíli, kdy je daná hláška nahrána, je zde zobrazena její celková délka. Kliknutím na toto tlačítko importu se otevře prohlížeč souborů na disku a je možné ji rychle nahradit jinou hláškou ve správném formátu. V případě, že hlášku pouze označíte, zpřístupní se přehrávač hlášek v pravé části obrazovky. S jeho pomocí je možné hlášku přehrát. Dostupné jsou i běžné funkce přehrávače. Pro přehrání hlášky stiskněte tlačítko Play. Chcete-li nahrávat nové hlášky, je potřeba nejprve zvolit správné vstupní zařízení, ze kterého se bude zvuk zaznamenávat. Ve chvíli, kdy svítí ikonka mikrofonu červeně, je možné zapnout nahrávání nové hlášky. Aktuální hláška se smaže a začne se nahrávat nová.

Poznámka

- Maximální délka nahrávané hlášky je 30 s.
- Správný formát vkládané hlášky je .WAV (8-bit unsigned PCM). Jiné soubory nahrávat nelze.

- Nahrávání hlášky je možné až po výběru vstupního zařízení v nastavení nahrávání.

Po dobu aktivního nahrávání nové hlášky je menu pohaslé. V přehrávači se zobrazuje název zvolené hlášky, její celková délka a v dalším řádku potom aktuální stav hlášky. Signalizuje tak aktivní nahrávání, přehrávání nebo zastavení přehrávání. Nahrávání ukončíte kliknutím na ikonku "Stop". Nově nahranou nebo importovanou hlášku si zkontrolujete stisknutím tlačítka "Play". V případě, že je hlasitost přehrávané hlášky nízká, můžete využít nastavení hlasitosti vstupního zařízení. Tím lze přehrávané hlášky mírně zesílit. Je-li i nadále hlášení tiché, zkuste nahrát hlášku znovu na jiném zařízení. Pokud jste ukončili editaci hlášky, stiskněte tlačítko Zapsat do zařízení. Tím dojde k nahrání této hlášky do připojeného **2N Lift1**. Zvolíte-li Uložit do adresáře, uloží se aktuální sada na disk vašeho PC. Chcete-li hlášku odstranit, označte ji a klikněte na ikonku koše. Daná hláška bude smazána.

Upozornění

- Je-li hlasitost nahraných hlášek malá, nemá nastavení výstupní hlasitosti v aplikaci vliv na celkovou hlasitost nahrávky ukládané do hlásky. V takovém případě je třeba hlášku nahrát znovu silněji.

Tip

- K nahrávání hlášek používejte pouze velmi kvalitní mikrofony. Během nahrávání se nacházejte v dobře hlukově odizolované místnosti s kvalitními akustickými vlastnostmi. Předějte tak nekvalitním nahrávkám, šumu a rušení během jejich záznamu.

Nastavení nahrávání

V levém horním rohu se nachází nastavení nahrávání. Jedná se o výběr vstupního zařízení a zesílení mikrofonu. Prvním parametrem je Vyberte zdroj, kde pomocí výběru ze seznamu dostupných zařízení vyberte vstupní nahrávací zařízení. Zabudovaný nebo externí mikrofon či linkový vstup. Následuje Mic. úroveň. Jde o ukazatel úrovně vybuzení mikrofonního vstupu. Předposledním parametrem je Mic. zesílení. Jedná se o nastavení zesílení vstupního zařízení. Celková paměť pro hlášku ukládanou do **2N Lift1** je 30 sekund. Zbývající využitelný čas pro editaci hlášky je zobrazen v posledním parametru Zbývající čas.

i Poznámka

- Je-li mikrofonní vstup během nahrávání přebuzen, stáhněte zesílení vstupu mikrofonu. V opačném případě, je-li nahraný zvuk příliš tichý, zvyšte zesílení vstupu mikrofonu.
- V případě, že nestačí nastavení zesílení aplikace, použijte systémové ovladače nebo externí zesilovač.

Zařízení

V menu zařízení můžete nalézt informace o připojené hlásce **2N Lift1**. Její základní nastavení a v neposlední řadě je zde možné také provést upgrade firmwaru, bootloADERu a hlasového menu.

Informace

Nabídka Informace poskytuje uživateli základní informace o stavu připojeného zařízení. Je zde vidět verze Firmwaru v hlásce, její sériové číslo a v neposlední řadě také jazyk, ve kterém je nahráno hlasové menu a jeho verze. Je zde možné nastavit správný čas. Parametr Čas v zařízení ukazuje aktuální čas vyčtený z hlásky **2N Lift1**. Tento parametr není online vyčítán ze zařízení a je třeba ho obnovovat pomocí tlačítka Načíst ze zařízení. Parametrem Nastav čas v zařízení je možné nahrát vlastní nastavení času. Kliknutím na kalendář je možné nastavit datum a čas na celé hodiny ručně. Tuto hodnotu je možné přepsat a nastavit i odlišný čas v jiném časovém pásmu. Nové nastavení potvrdíte tlačítkem Potvrdit. Pokud chcete synchronizovat čas v hlásce s časem vašeho PC, klikněte na tlačítko Uložit aktuální čas z počítače do zařízení. V tuto chvíli se nahraje nové nastavení do připojené hlásky automaticky.

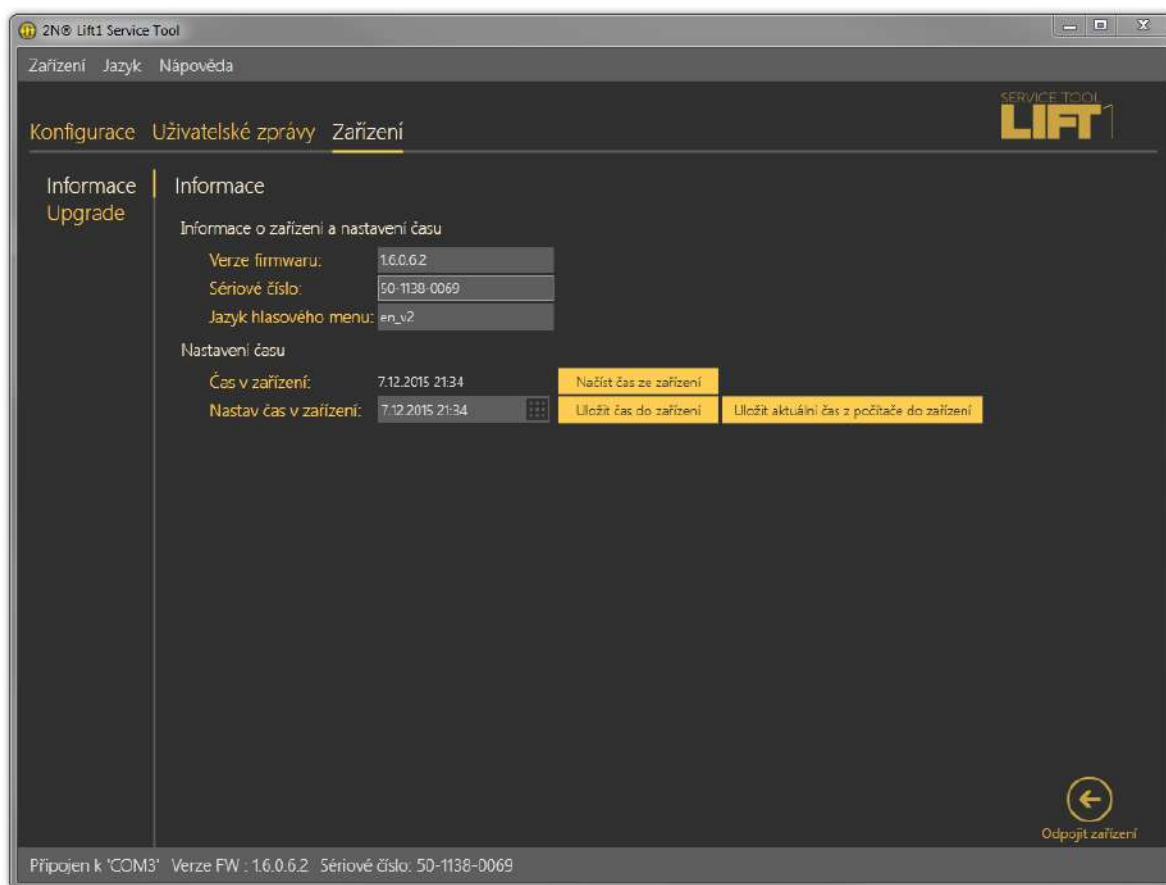

Menu **Zařízení / Informace**

i Poznámka

- Čas v zařízení **2N Lift1** není zálohován. Při výpadku napájení dojde ke ztrátě nastavení času.

Upgrade

Menu Upgrade nabízí možnost aktualizovat firmware, bootloader a hlasové menu v hlásce. V menu je možné v sekci Název souboru vybrat patřičný soubor, který chcete nahrát. Program automaticky z hlavičky souboru vyčte informaci o jeho typu. Tuto informaci potom zobrazí v parametru typ souboru. Zde se zobrazí firmware, bootloader nebo hlasové menu. Tlačítkem vybrat zvolte v adresáři soubor, který chcete nahrát do hlásky. Pokud máte vybráno, stiskněte

tlačítko Upgrade. **2N Lift1 Service Tool** nahraje nový FW, bootloader nebo hlasové menu do hlásky.

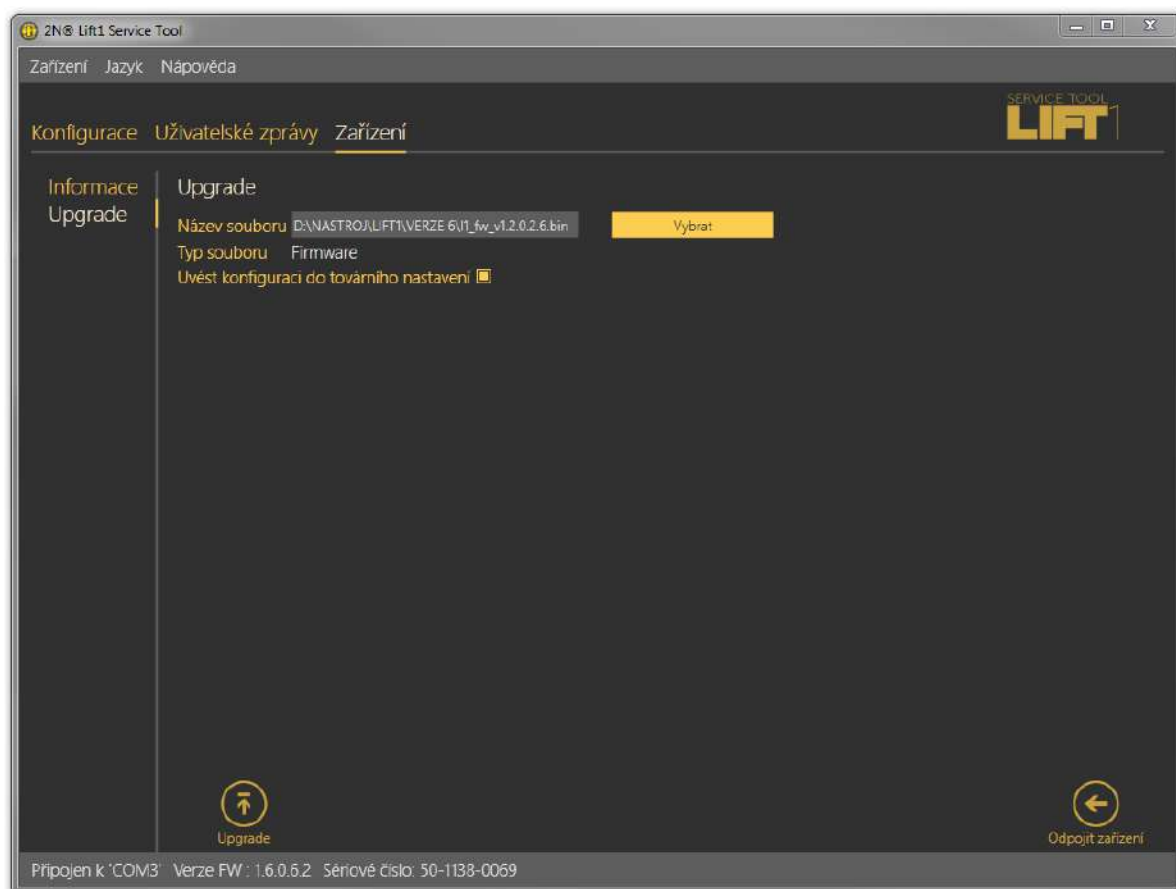

Menu **Zařízení / Upgrade**

Zaškrtnutím s názvem Uvést konfiguraci do továrního nastavení provede, v případě jeho aktivace, úplné smazání uživatelem změněných hodnot a hláska po provedení zvolené operace naběhne s nativní konfigurací z výroby. Chcete-li uvést zařízení po provedení aktualizace do továrního nastavení, zaškrtněte tuto volbu a klikněte na tlačítko upgrade. Tato akce se provede pouze společně s nahráním nového FW, bootloaderu nebo hlasového menu do hlásky. Chcete-li pouze provést nastavení defaultních hodnot, učiňte tak v menu Konfigurace.

⚠ Upozornění

- Po nahrání firmwaru, bootloaderu nebo hlasového menu do hlásky bude proveden její restart. Restart se provede automaticky a aplikace bude odpojena. Opětovné připojení bude možné, až hláska provede upgrade a opět naběhne.

6. Technické parametry

Elektrické parametry

Parametr	Hodnota	Podmínky
Minimální proud linky	15 mA	vyvěšený stav
Minimální napětí linky	22 V	zavěšený stav
DC úbytek napětí ve vyvěšeném stavu	< 9 V < 12 V	I = 20 mA I = 50 mA
Odpor v zavěšeném stavu	> 1M Ω	U = 25..100 V
Impedance ve vyvěšeném stavu	220 Ω + 820 Ω paral. 115 nF	15 až 60 mA
Útlum odrazu	> 14 dB	15 až 60 mA
Šířka pásma	300 až 3500 Hz	15 až 60 mA
Impedance při vyzvánění	> 2 k Ω C = 0,47 μ F	25 až 50 Hz
Citlivost detekce vyzvánění	10 až 20 V	25 až 50 Hz
Pulzní volba	40 / 60 ms	
Úroveň tónové volby	-9,0 +2,0/-2,5 dB a -11,0 dB +2,5/-2,0 dB	15 až 60 mA
Odolnost proti přepětí – mezi vodiči A, B	1000 V	8 / 20 μ s

Poznámky:

1) je akceptován libovolný průběh vyzvánění.

Parametry spínače

- **Minimální napětí:** 9 V AC nebo DC
- **Maximální napětí:** 24 V AC nebo DC
- **Maximální proud:** 1 A AC nebo DC

- **Odpor – rozepnuto:** min. 400 k Ω
- **Odpor – sepnuto:** cca 0,5 Ω
- **Pojistka:** vratná

Připojení externích indikačních prvků

- **Napětí pro napájení:** 12–24 V DC, externí zdroj
- **Maximální spínaný proud:** 200 mA

Ostatní parametry

- **Rozměry provedení Univerzál:** 65 x 130 x 24 mm
- **Rozměry provedení Kompakt:** 100 x 185 x 16 mm
- **Rozsah pracovních teplot:** -20 až +70 °C

7. Doplnkové informace

V této kapitole jsou popsány další informace o produktu **2N® Lift1**.

Zde je přehled toho, co v kapitole naleznete:

- [7.1 Řešení problémů](#)
- [7.2 Seznam zkratek](#)
- [7.3 Směrnice, zákony a nařízení](#)
- [7.4 Obecné pokyny a upozornění](#)

7.1 Řešení problémů



Nejčastěji řešené problémy najdete na stránkách faq.2n.cz.

V případě zapomenutí vašeho servisního hesla, kontaktujte technickou podporu. Připravte si sériové číslo vašeho Lift1.

7.2 Seznam zkratek

- Příchozí hovor – volání ve směru z dispečinku do **2N® Lift1**.
- Odchozí hovor – volání ve směru z **2N® Lift1** do dispečinku.
- Kontrolní volání – volání ve směru z **2N® Lift1** do dispečinku, které se aktivuje automaticky.
- Dispečink – pracoviště, které přijímá nouzová volání, kontrolní volání popř. i hlášení poruch z výtahů. Mohou být i oddělená pracoviště pro různé druhy volání a může jít i o mobilní telefony pracovníků.
- L8 – **2N® Lift8** systém, softwarová část může obsluhovat kontrolní, alarmová volání a řídit kompletní správu interkomů **2N® Lift1** případně i jiných zařízení podobného typu.
- PBX – pobočková ústředna (vybavená analogovými místními linkami a obvykle i napojením do PSTN).
- PSTN – veřejná telefonní síť. V textu se pro zjednodušení uvažuje, že **2N® Lift1** je připojen k PSTN, ačkoli pracuje stejně i na lince PBX.

7.3 Směrnice, zákony a nařízení

2N® Lift1 je ve shodě s následujícími směrnici a předpisy:

- 2014/35/EU pro elektrická zařízení pro užití v určitých mezích napětí
- 2014/30/EU pro elektromagnetickou kompatibilitu
- 2014/33/EU pro výtahy a bezpečnostní komponenty pro výtahy
- 2011/65/EU o omezení používání některých nebezpečných látek v elektrických a elektronických zařízeních

- 2012/19/EU o odpadních elektrických a elektronických zařízeních

7.4 Obecné pokyny a upozornění

Před použitím tohoto výrobku si prosím pečlivě přečtěte tento návod k použití a řiďte se pokyny a doporučeními v něm uvedenými.

V případě používání výrobku jiným způsobem, než je uvedeno v tomto návodu, může dojít k nesprávnému fungování výrobku nebo k jeho poškození či zničení.

Výrobce nenese žádnou odpovědnost za případné škody vzniklé používáním výrobku jiným způsobem, než je uvedeno v tomto návodu, tedy zejména jeho nesprávným použitím, nerespektováním doporučení a upozornění.

Jakékoliv jiné použití nebo zapojení výrobku, kromě postupů a zapojení uvedených v návodu, je považováno za nesprávné a výrobce nenese žádnou zodpovědnost za následky způsobené tímto počínáním.

Výrobce dále neodpovídá za poškození, resp. zničení výrobku způsobené nevhodným umístěním, instalací, nesprávnou obsluhou či používáním výrobku v rozporu s tímto návodem k použití.

Výrobce nenese odpovědnost za nesprávné fungování, poškození či zničení výrobku důsledkem neodborné výměny dílů nebo důsledkem použití neoriginálních náhradních dílů.

Výrobce neodpovídá za ztrátu či poškození výrobku živelnou pohromou či jinými vlivy přírodních podmínek.

Výrobce neodpovídá za poškození výrobku vzniklé při jeho přepravě.

Výrobce neposkytuje žádnou záruku na ztrátu nebo poškození dat.

Výrobce nenese žádnou odpovědnost za přímé nebo nepřímé škody způsobené použitím výrobku v rozporu s tímto návodem nebo jeho selháním v důsledku použití výrobku v rozporu s tímto návodem.

Při instalaci a užívání výrobku musí být dodrženy zákonné požadavky nebo ustanovení technických norem pro elektroinstalaci. Výrobce nenese odpovědnost za poškození či zničení výrobku ani za případné škody vzniklé zákazníkovi, pokud bude s výrobkem nakládáno v rozporu s uvedenými normami.

Zákazník je povinen si na vlastní náklady zajistit softwarové zabezpečení výrobku. Výrobce nenese zodpovědnost za škody způsobené nedostatečným zabezpečením.

Zákazník je povinen si bezprostředně po instalaci změnit přístupové heslo k výrobku. Výrobce neodpovídá za škody, které vzniknou v souvislosti s užíváním původního přístupového hesla.

Výrobce rovněž neodpovídá za vícenáklady, které zákazníkovi vznikly v souvislosti s uskutečňováním hovorů na linky se zvýšeným tarifem.

Nakládání s elektroodpadem a upotřebenými akumulátory



Použitá elektrozařízení a akumulátory nepatří do komunálního odpadu. Jejich nesprávnou likvidací by mohlo dojít k poškození životního prostředí!

Po době jejich použitelnosti elektrozařízení pocházející z domácností a upotřebené akumulátory vyjmuté ze zařízení odevzdejte na speciálních sběrných místech nebo předejte zpět prodejci nebo výrobcí, který zajistí jejich ekologické zpracování. Zpětný odběr je prováděn bezplatně a není vázán na nákup dalšího zboží. Odevzdávaná zařízení musejí být úplná.

Akumulátory nevhazujte do ohně, nerozebírejte ani nezkratujte.

